

Brugsanvisning DK

Bruksanvisning NO

Bruksanvisning SE

Käyttöohje FIN

CONNECT1I

INDHOLDSFORTEGNELSE

SIKKERHEDSFORANSTALTNINGER	4
BESKRIVELSE AF KOGEPLADEN	8
TEKNISKE DATA.....	8
BETJENINGSPANEL.....	9
BETJENINGSPANEL TIL EMHÆTTE.....	9
BETJENING AF KOGEPLADEN	10
SENSITIVE TOUCH	10
DISPLAY	10
VENTILATION	10
OPSTART OG BETJENING	10
INDEN FØRSTE IBRUGTAGNING	10
INDUKTIONSPRINCIPPET	10
EGNET KOEGREJ.....	10
UEGNET KOEGREJ	11
INDSTILLING AF VARMETRIN OG TIMER MED "SLIDER"	11
SÅDAN TÆNDER DU FOR KOGEPLADEN	11
AUTOMATISK REGISTRERING AF MANGLENDE / UEGNET KOEGREJ	12
RESTVARMEINDIKATOR.....	12
BOOSTERFUNKTION	12
TIMERFUNKTION.....	13
OPKOGNINGSAUTOMATIK.....	14
STOP&GO	14
RECALL-FUNKTION	14
« KEEP WARM » FUNKTION	15
BROFUNKTION	15
LÅSETAST.....	15
TILSLUTTE AF EMHÆTTEN	16
AKTIVERING AF EMHÆTTEN.....	16
AUTOMATISK FUNKTION	16
MANUEL FUNKTION.....	16
BELYSNING	16
KOEGREJ	17
EGNET KOEGREJ.....	17
UEGNET KOEGREJ	17
KOEGREJETS STØRRELSE	17
INDSTILLINGSOMRÅDER	18
RENGØRING OG VEDLIGEHOLDELSE	18
FEJLSØGNING	18
MILJØBESKYTTELSE	19
INSTALLATION	20
EL-TILSLUTNING	21
REKLAMATIONSRET	22
SERVICE	22

SIKKERHEDSFORANSTALTNINGER

- Læs venligst brugsanvisningen inden De tager kogepladen i brug. På den måde beskytter De Dem selv og undgår skade på kogepladen.
- Gem denne brugsanvisning, så De kan drage nytte af den ved evt. senere spørgsmål.
- Hvis pladen overdrages/sælges skal brugsanvisningen følge kogepladen og gives til den nye ejer.
- Før De tager kogepladen i brug, skal De omhyggeligt fjerne al emballage og undersøge, om kogepladen er beskadiget. Hvis kogepladen er beskadiget, eller hvis De er i tvivl om, at kogepladen har en skade, skal De kontakte en autoriseret servicemontør. De må IKKE tage pladen i brug, hvis den er beskadiget.
- En skade skal straks anmeldes til den butik, hvor De har købt kogepladen.
- Kogepladen er ikke beregnet til brug med ekstern timer eller separat fjernbetjening.
- Kogepladen er kun beregnet til normalt husholdningsbrug. Al anden brug er ikke tilladt, og kan være farligt. Producenten/importøren kan ikke gøres ansvarlig for skader, der skyldes forkert betjening eller u hensigtsmæssig brug af pladen.
- Kogepladen må kun indbygges og tilsluttes af en autoriseret montør. Usagkyndig installation kan medføre betydelig risiko for brugeren. Producenten/importøren kan ikke gøres ansvarlig i sådanne tilfælde.
- Kogepladen skal installeres i henhold til gældende love og regler.
- Forsøg aldrig selv at reparere pladen. Reparation må kun foretages af en autoriseret servicemontør. Usagkyndig reparation kan medføre betydelig risiko for brugeren. Producenten/importøren kan ikke gøres ansvarlig i sådanne tilfælde.
- Tag aldrig stikket ud af stikkontakten ved at trække i ledningen.

- Pladen skal ekstrabeskyttes (jordforbindes) jf. Stærkstrømsreglementet. Producenten/ importøren kan ikke gøres ansvarlig for skader opstået pga. manglende eller beskadiget jordforbindelse.
- Lad aldrig børn lege med kogepladen eller anvende den uden opsyn fra voksne.
- Glem ikke, at en kogezone bliver meget varm i brug, og at den også er varm i nogen tid efter, at den er slukket. Lad derfor aldrig en gryde eller pande, der indeholder varm olie/varmt fedtstof stå på kogezone uden at holde øje med den.
- Lad aldrig kogepladen være uden opsyn, når De arbejder med fedt eller olie. Overophedet fedt eller olie kan selvantænde og sætte ild til emhætten. Brandfare!
- Hvis fedt eller olie begynder at brænde, må De aldrig forsøge at slukke ilden med vand. Ilden skal kvæles med et klæde eller med skum fra en ildslukker.
- Overpladen på Deres nye kogeplade er lavet af glaskeramisk. Den er meget stærk, men kan dog gå i stykker, hvis man f.eks. taber spidse eller skarpe ting ned på den.
- En induktionskogeplade må ikke indbygges over en ovn, der ikke har en afkølingsblæser.
- Er pladen indbygget over en pyrolyseovn, må den ikke bruges under pyrolyserensningen af ovnen.
- En evt. skuffe lige under kogepladen må ikke indeholde brandfarlige genstande, som fx
 - sprayflasker.
 - Kogepladen må ikke indbygges over opvaskemaskiner, vaskemaskiner, tørretumblere eller kølemøbler, idet den ret høje strålevarme fra pladen vil kunne beskadige nævnte produkter.
- Benyt først kogepladen når den er indbygget. Kun herved kan De sikre Dem, at De ikke kommer i kontakt med strømførende dele.

- Brug kun kogegrej med en tyk og plan bund. Aldrig gryder/pander med uslebet eller ridset bund, idet sådanne materialer kan ridse pladen. Sørg også for at kogegrejets bund er helt ren, idet selv små sandkorn kan lave ridser i pladen.
- Advarsel: Risiko for brand! Benyt ikke kogepladen som opbevaringsplads.
- Sæt aldrig varmt kogegrej hen over betjeningstasterne, idet elektronikken nedenunder herved kan blive beskadiget.
- Flambér aldrig direkte under en emhætte, idet fedtfilterne kan antændes af flammerne fra flamberingen.
- Pas på at ledningen fra små husholdningsapparater ikke kommer i kontakt med en varm kogezone eller kommer i klemme i en varm ovenlåge.
- Opvarm aldrig lukkede beholdere (fx konservesdåser) på en kogezone, idet sådanne beholdere kan sprænges på grund af det tryk, der opstår i dem.
- Benyt aldrig kogepladen som fralægningsplads for fx genstande af metal. Metallet kan opvarmes, smelte eller evt. bryde i brand ved varmen fra en tændt/restvarmen fra en slukket kogezone.
- Tænd aldrig for en kogezone uden at sætte kogegrej på den, og sæt aldrig tomt kogegrej på en tændt kogezone.
- Sukker i fast eller flydende form, plast eller alufolie må ikke komme i berøring med den varme kogeplade. Disse stoffer smelter, klæber sig fast og kan ved afkøling forårsage ridser eller brud på kogepladen. Hvis det alligevel kommer i berøring med kogepladen, skal De slukke for den og fjerne sukkeret, plasten eller alufolien fra den endnu lune kogeplade. De skal bruge en glasskraber til at fjerne det med. Pas på ikke at brænde Dem på den endnu varme kogeplade.
- Hvis pladen bliver beskadiget, eller der kommer brud på den, skal De straks afbryde strømmen, og kontakte en servicemontør.
- Sluk altid for strømmen før rengøring og vedligeholdelse.

- Anvend aldrig kraftige rengøringsmidler, midler med skurende virkning som fx grill- og ovnspray, plet- eller rustfjerner eller en svamp med ridsende overflade.
- Anvend aldrig damprengøringsapparater til rengøring af kogepladen. Damptrykket kan medføre varige skader på overfladen og på de strømførende dele. Producenten/importøren kan ikke gøres ansvarlig for skader, der skyldes brug af damprengøringsapparater
- Opbevar ikke magnetisérbare genstande, fx kreditkort, lommeregner og disketter tæt ved en tændt kogeplade, da de derved kan beskadiges.
- Personer med pacemakere bør tænke på, at der i umiddelbar nærhed af en tændt induktionskogeplade opstår et magnetisk felt, som evt. kan have indflydelse på pacemakeren. I tvivlstilfælde bør De kontakte Deres læge.
- Ved skrotning af en kogeplade bør De sørge for at klippe samtlige kabler over helt inde ved pladen, så den ikke kan være til fare for børn. Sørg for at bringe produktet til et autoriseret genbrugscenter for at sikre en miljømæssig korrekt destruering. Tænk også på, at produktet kan indeholde dele, der kan genbruges.
- Forsøg ALDRIG at slukke en brand med vand. Sluk i stedet for kogepladen, og kvæl ilden f.eks. med et brandtæppe eller en brandslukker.



**BRUGEN AF DÅRLIG KVALITET KOEGREJ ELLER
MAGNETISKE ADAPTERE (TIL BRUG VED
BENYTTELSE AF IKKE-MAGNETISK KOEGREJ)
MEDFØRER BORTFALD AF GARANTIEN PÅ
PRODUKTET.**

**ÅRSAGEN ER, AT OMTALTE PRODUKTER
BESKADIGER KOGEPLADENS ELEKTRONISKE
KOMPONENTER SAMT GLAS.**



BESKRIVELSE AF KOGEPLADEN

Tekniske data

Type	CONNECT1I
Total effekt	7400 W
Relativt energiforbrug for kogepladen, ECkogeplade**	173.4 Wh/kg
Forrest til venstre	195 x 240mm
Minimum bunddiameter på egnet kogegrej	Ø 100 mm
Normal*	2100 W
Booster *	2600 / 3700 W
Kategori for standard kogegrej**	C
Energiforbrug EC _{CW} **	182.2 Wh/kg
Bagerst til venstre	195 x 240mm
Minimum bunddiameter på egnet kogegrej	Ø 100 mm
Normal*	2100 W
Booster *	2600 / 3700 W
Kategori for standard kogegrej**	C
Energiforbrug EC _{CW} **	182.2 Wh/kg
Bagerst til højre	Ø 260 mm
Minimum bunddiameter på egnet kogegrej	Ø 120 mm
Normal*	2600 W
Booster *	3300 / 3700 W
Kategori for standard kogegrej**	D
Energiforbrug EC _{CW} **	162 Wh/kg
Forrest til højre	Ø 210 mm
Minimum bunddiameter på egnet kogegrej	Ø 110 mm
Normal*	2100 W
Booster *	2600 / 3700 W
Kategori for standard kogegrej**	B
Energiforbrug EC _{CW} **	167.3 Wh/kg

*Den angivne effekt kan variere afhængig af kogegrejets størrelse og materiale.

** Beregnet efter metoden til måling af ydeevne (EN 60350-2).

Betjeningspanel

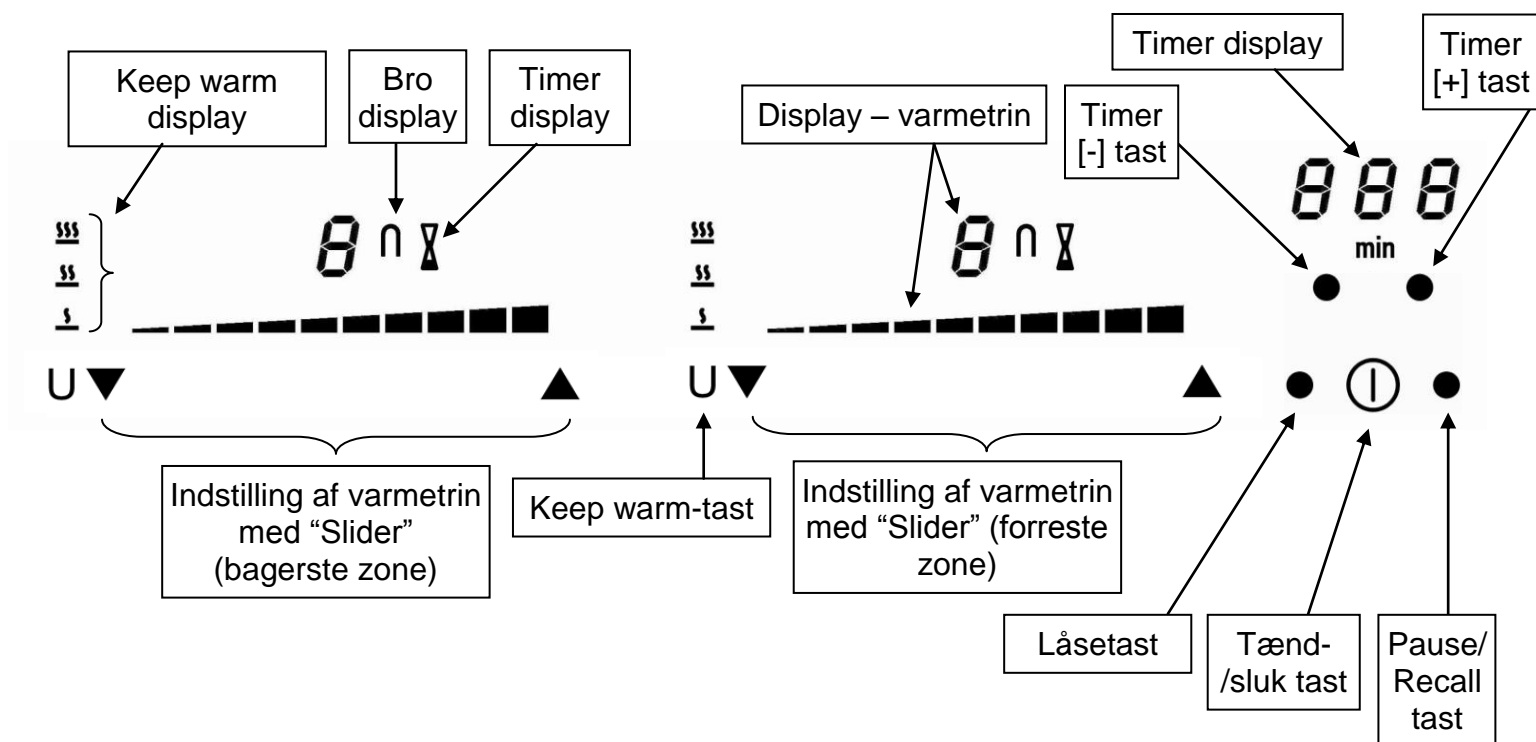

Betjeningspanel til Emhætte

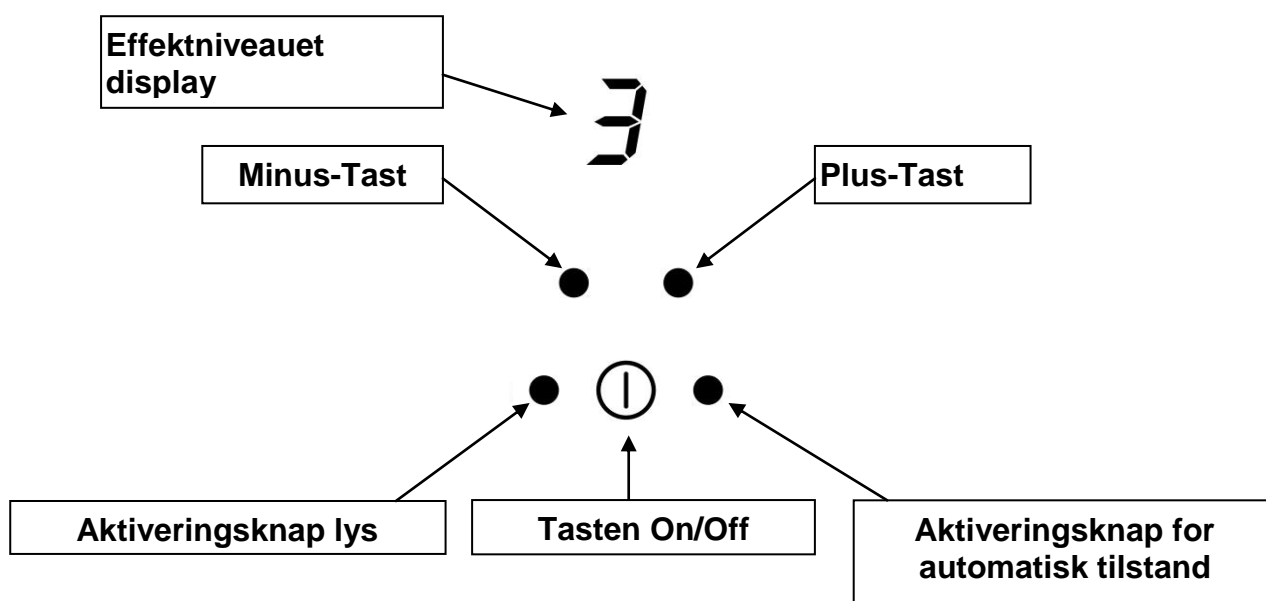

BETJENING AF KOGEPLADEN

Sensitive touch

Pladen er udstyret med et elektronisk finger-touch betjeningspanel med sensitive touch-taster, integreret i pladen. Ved en let berøring af et symbol aktiveres den tilhørende funktion. Så snart elektronikken har registreret ønsket, lyder der enten et bib-signal, en kontrollampe lyser, et bogstav eller et nummer vises i displayet.

Berør kun en tast ad gangen

Display

<u>Display</u>	<u>Betydning</u>	<u>Funktion</u>
0	Nul	Kogezonen er aktiveret.
1...9	Varmetrin	Vælg varmetrin.
<u>U</u>	Induktionen virker ikke	Uegnet/manglende kogegrej.
A	Opkogningsautomatik	Opkogningsautomatik aktiveret.
E	Fejlmelding	Elektronikfejl.
H	Restvarme	Kogezonen er stadig varm.
P	Booster	Boosterfunktionen er aktiveret.
..	Dobbelt booster	Dobbelt booster aktiveret.
U	Keep warm	Der holdes en temperatur på 42, 70 eller 94°C.
	Stop&Go	Pausefunktion aktiveret.

Ventilation

Kølesystemet er fuldautomatisk. Køleblæseren sørger for, at kogepladen ikke bliver overophedet. Køleblæseren starter og stopper automatisk efter behov.

OPSTART OG BETJENING

Inden første ibrugtagning

Rengør pladen med en fugtig klud og tør den grundigt. Brug ikke opvaskemiddel til rengøring af kogepladen, da det kan medføre blålige misfarvninger af glasset.

Induktionsprincippet

Under hver kogezone ligger der en induktionsspole. Når zonen tændes, frembringer denne spole et magnetfelt, som så danner (inducerer) induktionsstrømme i kogegrej, som har magnetiserbar bund. Herved opvarmes kogegrejets bund, hvorimod selve kogezonen kun opvarmes indirekte gennem den varme, som kogegrejet afgiver.

Fra en tændt kogeplade/zone kan der komme en let brummen eller kliklyd. Dette er helt normale lyde for en induktionskogeplade.

Bemærk: Ikke alle gryder/pander er egnet til induktionskogeplader.

Egnet kogegrej

- Kun gryder og pander med magnetiserbar bund kan bruges: (rustfrit stål, emaljeret stål, støbejern).

Uegnet kogegrej

- Aluminium og kobber uden magnetisk bund.
- Kogegrej af glas, keramik og stentøj.
- Kogegrej i rustfrit stål uden magnetisk bund.

For at finde ud af om kogegrej er egnet, kan De gøre følgende:

Hold en magnet hen til kogegrejets bund. Bliver magneten tiltrukket, er kogegrejet egnet.

Fyld lidt vand i kogegrejet og anbring det på en kogezone med en passende diameter. Tænd for zonen og vælg et varmetrin. Hvis kogegrejet er uegnet, bliver tallet for den valgte varmeindstilling erstattet af symbolet [U].

Bemærk: Noget kogegrej støjer, når det placeres på en induktionskogeplade. Dette har ingen betydning. Bemærk at det er kogegrejet, og ikke kogepladen der frembringer lydene.

Indstilling af varmetrin og timer med "SLIDER"

For at vælge varmetrin med slideren, trækker du din finger hen over slideren (ca. 5 mm. under det lysende felt). Slider-betjeningen er placeret under displayet (se afsnittet: Betjeningspanel). Ønsker du ikke at "slide" frem til varmetrinnet, kan du i stedet trykke direkte på det varmetrin, du ønsker (Direct access).

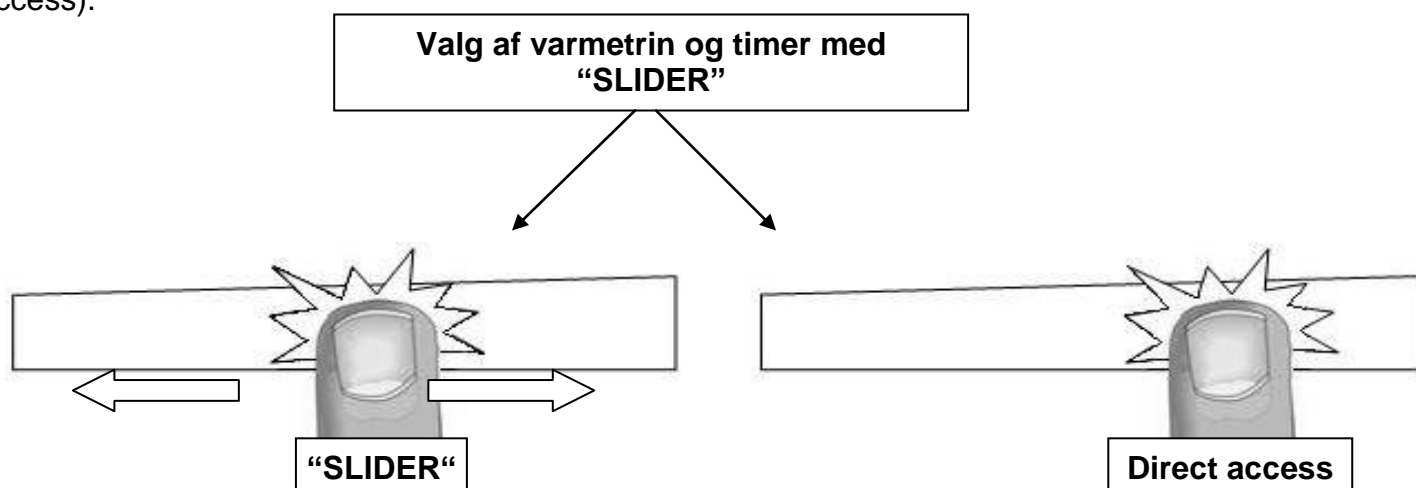

Sådan tænder du for kogepladen

- **Tænde-/skukke for kogepladen:**

Hvad vil du

Tænde

Slukke

Betjeningspanel

Tryk på [$\text{\textcircled{1}}$]

Tryk på [$\text{\textcircled{1}}$]

Display

[0]

Tomt eller [H]

- **Tænde-/slukke for en kogezone:**

Hvad vil du

Vælg varmetrin

(justere varmetrin)

Slukke for zonen

Betjeningspanel

Træk fingeren hen over "SLIDEREN"

Træk mod højre eller venstre

Træk hen til [0] med "SLIDEREN"

Display

[1] til [P]

[0] eller [H]

Hvis der ikke foretages noget inden for 20 sekunder vender elektronikken tilbage til startpunktet.

Automatisk registrering af manglende / uegnet kogegrej

Kogepladen registrerer automatisk det kogegrej, der stilles på pladen (efter en zone er aktiveret), og aktiverer herefter betjeningspanelet. Pladen er udstyret med slider-betjening, og umiddelbart efter placeringen af kogegrejet, lyser "0" i displayet over den tilhørende slider. Indstil nu ønsket varmetrin.

Induktionen virker ikke:

- hvis der ikke er stillet kogegrej på kogezone, eller hvis kogegrejet ikke er egnet til induktionskogeplader. Displayet viser [U]. Symbolet forsvinder igen, når egnet kogegrej placeres på kogezone.
- hvis kogegrej fjernes fra en kogezone, afbrydes kogezone automatisk. Displayet viser [U]. Symbolet forsvinder, når De igen placerer kogegrejet på kogezone. Kogezone fortsætter på samme varmetrin som før.

Efter brug slukkes kogezone. Lad ikke funktionen [U] være aktiv.

Restvarmeindikator

Så længe en kogezone stadig er varm efter brug, lyser symbolet for restvarmeindikatoren [H] for at angive, at kogezone overfladetemperatur er over 60°C. Rør derfor ikke ved kogezone, og stil ikke varmfølsomme ting på en kogeplade, så længe symbolet er tændt. Brandfare.

Vær opmærksom på at børn ikke lægger mærke til restvarmeindikatorerne, der lyser som et tegn på varme kogezone. Hold derfor øje med børn så længe restvarmeindikatorerne lyser. Fare for forbrænding.

Bemærk: Så længe der lyser et [H], kan De benytte restvarmen fra den/de varme zone/zoner som simrezone. På den måde kan De holde Deres mad varm, og spare energi.

Boosterfunktion

Boosterfunktionen [P] og Dobbeltboosteren [**||** **||**] fungerer som en varmeforstærker til valgte zone. Når denne funktion er slået til, arbejder kogezone i et tidsrum på 10 minutter på varmetrin 9 med en ekstra høj effekt. Boosteren er beregnet til fx hurtigt at kunne opvarme store mængder vand.

- **Aktivering/deaktivering af boosterfunktionen:**

<u>Hvad vil du</u>	<u>Betjeningspanel</u>	<u>Display</u>
Starte Boosterfunktionen	Træk fingeren til enden af "SLIDEREN" [P] Eller tryk direkte på enden af "SLIDEREN"	
Stoppe Boosterfunktionen	Træk fingeren hen over "SLIDEREN"	[9] til [0]

- **Aktivering/deaktivering af dobbeltboosteren:**

<u>Hvad vil du</u>	<u>Betjeningspanel</u>	<u>Display</u>
Starte Boosterfunktionen	Træk fingeren til enden af "SLIDEREN" [P] Eller tryk direkte til enden af "SLIDEREN"	
Starte Dobbeltbooster	Tryk igen på sidste segment af slideren [og P]	
Stoppe Dobbeltbooster	Træk fingeren hen over "SLIDEREN"	[P] til [0]
Stoppe Booster	Træk fingeren hen over "SLIDEREN"	[9] til [0]

- **Sådan fungerer boosterfunktionen:**

Boosterens ekstra høje effekt kan kun opnås ved, at varmeeffekten på anden kogezone reduceres. Mens boosterens er aktiv, kan en anden zone altså kun køre på varmetrin [6] eller [8]. Dette gælder også, selvom man har valgt en højere indstilling. Det vises ved, at kogezone med den reducerede effekt først blinker [9] og derefter skifter til [6] eller [8].

Boosteren er aktiv
[P] lyser i displayet

Varmetrin reduceres på anden zone: (fx: varmetrin 9)
[9] skifter til [6] eller [8] afhængig af zonevalg

Timerfunktion

Ved hjælp af timeren kan De indstille længden af tilberedningstiden. Timeren kan bruges samtidigt på alle zoner. De har ydermere mulighed for at indstille forskellige tilberedningstider på hver zone (fra 0 til 999 minutter).

VIGTIGT: Hvor + og – tasterne skal berøres samtidigt, skal efterfølgende funktion udføres indenfor få sekunder.

- **Indstilling/justering af timeren:**

Sådan gør du

Vælg varmetrin
Vælg Timer

Betjeningspanel

Træk fingeren hen over "SLIDEREN"
Tryk samtidigt på [-] og [+] tasten på timerdisplayet indtil ønsket timer er valgt

Display

[1] til [P]
Timerdisplayet lyser

Reducere tiden
Øge tiden

Tryk på [-] tasten på timeren
Tryk på [+] tasten på timeren

[60] til 59, 58...
Tiden øges

- **Slukning af timeren:**

Sådan gør du

Vælg Timer

Betjeningspanel

Tryk samtidigt på [-] og [+]
På timerdisplayet indtil ønsket timer er valgt

Display

Timerdisplayet lyser

Stoppe Timer

Tryk på [-] på timerdisplayet

[000]

Hvis man ønsker at stoppe flere timere, gentages processen.

- **Brug af timeren som minutur:**

Minuturet er en individuel funktion. Den stopper så snart en kogezone tændes.

Hvis minuturet er aktiveret og kogezone er slukket, fortsætter timeren til tiden løber ud.

Sådan gør du

Tænd kogepladen
Vælg Timer

Betjeningspanel

Tryk på [⏻]
Tryk samtidigt på [-] og [+] på timerdisplayet

Display

[0]
[000]

Reducere tiden
Øge tiden

Tryk på [-] tasten på timerdisplayet
Tryk på [+] tasten på timerdisplayet

[60] til 59, 58...
Tiden øges

- **Automatisk stop efter endt tilberedningstid:**

Efter endt tilberedningstid blinker [00] i timerdisplayet, og der lyder et signal. For at slukke for lydsignalet samt at tilberedningstiden blinker i displayet, trykker man på [-] og [+].

Opkogningsautomatik

Når opkogningsautomatikken er aktiveret, varmer kogezone automatisk på højeste varmetrin, og skifter derefter ned det til valgte varmetrin til videre tilberedning.

- **Sådan aktiveres opkogningsautomatikken:**

Sådan gør du

Vælg varmetrin

(Eksempel « 7 »)

Betjeningspanel

Træk fingeren hen over "SLIDEREN" til [7]

og lad fingeren blive på 7 i tre sekunder

Display

[7] blinker med [A]

- **Sådan deaktiveres opkogningsautomatikken:**

Sådan gør du

Vælg varmetrin

Betjeningspanel

Træk fingeren hen over "SLIDEREN"

Display

[0] til [9]

Stop&Go

Hvis du pludselig har brug for at forlade kogepladen under tilberedningen, men snart efter genoptager tilberedningen, kan du med fordel benytte "Pausefunktionen". Med denne funktion kan du stoppe kogepladen og genstarte på samme varmetrin, når du ønsker.

- **Sådan aktiveres/deaktiveres Stop&Go funktionen:**

Hvad vil du

Aktivere Stop&Go

Deaktivere Stop&Go

Betjeningspanel

Tryk på pause tast

Tryk på pause tast

Tryk på "SLIDEREN"

Display

[II] – indikatoren lyser

"SLIDER" pulserer

Tidligere indstilling

Recall-funktion

Efter at have slukket kogepladen [①], er det muligt at genindlæse forrige indstillinger.

- Varmetrin på alle zoner (Booster)
- Timerindstillinger (minutter og sekunder)
- Automatisk opkogningsautomatisk
- Keep warm funktion

Recall proceduren er som følgende:

- Tryk på [①]
- Tryk på pause tast inden lyset holder op med at blinke.

Tidligere indstillinger er igen aktive.



« Keep warm » funktion

Zonen kontrolleres via en temperatursensor og varmer zonen op til 42°C, 70°C og 94°C og holder temperaturen på valgt indstilling. Funktionen har to store fordele:

- Hurtig opvarmning af kolde retter uden spild
- Simrefunktion – hvor maden holdes varm

“Keep warm” tasten er placeret under [] displayet (se afsnittet “Betjeningspanel”).



- **Aktivering af « Keep warm » :**

<u>Sådan gør du</u>	<u>Betjeningspanel</u>	<u>Display</u>
Vælg 42°C	Tryk på keep warm-tast	[U] og []
Vælg 70°C	Tryk to gange på keep warm-tast	[U] og []
Vælg 94°C	Tryk tre gange på keep warm-tast	[U] og []
Stoppe funktionen	Træk fingeren hen over “SLIDEREN” Eller tryk på keep warm-tast indtil [0]	[0] til [9] [0]

Maksimal varighed af Keep warm funktionen er 2 timer.

Brofunktion

Med denne funktion kan man kombinere to zoner. Boosterfunktionen kan ikke anvendes, når brofunktionen er aktiv.

<u>Sådan gør du</u>	<u>Betjeningspanel</u>	<u>Display</u>
Tænd for kogepladen	Tryk på [] tasten	[0]
Aktiver brofunktionen	Tryk samtidigt på keep warm-tast til de to koge zoner	[0] og []
Øge varmetrin	Træk fingeren hen over “SLIDEREN” Som øger varmetrinnet	[1] til [9]
Deaktivere brofunktionen	Tryk samtidigt på keep warm-tast til de to koge zoner	[0]

Låsetast

Aktivering af låsetasten hindrer, at man ved en fejl kommer til at slukke for kogepladen. Brug af låsetasten beskytter også mod fejlbetjening, mens pladen er tændt, og mod uheld under rengøringen af pladen. Man kan låse alle tasterne på betjeningspanelet med undtagelse af tænd/sluk-tasten [].

<u>Sådan gør du</u>	<u>Betjeningspanel</u>	<u>Display</u>
Lås pladen	Tryk på låsetast i 6 sekunder	Indikatoren lyser
Lås pladen op	Tryk på låsetast i 6 sekunder	Indikatoren slukker

Tilslutte af emhætten

- Kogepladen og emhætten kobles fra hinanden.
- Nulstil emhættekonfigurationen: emhætten tilsluttes (indenfor 2 sekunder og afbrydes (indenfor 2 sekunder) 5 gange.
- En dobbelt biplyd gentages i et tidsrum på 5 minutter (tid til at validere sammenkobling).
- Kogepladen tilsluttes og tændes.
- En serie højere biplyde høres, når kogepladen genkendes af emhætten.
- Efter de 5 minutter er gået, er sammenkoblingen bekræftet og klar til brug.

Aktivering af emhætten

- **Emhætten tændes/slukkes:**

Hvad vil du

Tænde for emhætten

Slukke for emhætten

Betjeningspanel

tryk på []

tryk på []

Display

on/off indikatoren lyser

on/off indikatoren slukker

Automatisk funktion

- **Aktivering / Deaktivering af automatisk funktion:**

Sådan gør du

Aktivering

Deaktivering

Betjeningspanel

tryk på "Aktiveringsknap for automatisk tilstand"

tryk på "Aktiveringsknap for automatisk tilstand"

Display

auto-indikatoren lyser

auto-indikatoren slukker

Manuel funktion

Emhætten er udstyret med 4 hastigheder, hvor 1 er laveste hastighed og 4 (Int) er højeste hastighed.

- **Aktivering / Deaktivering af manuel funktion:**

Sådan gør du

Emhætten tændes

Hastigheden øges

Hastigheden reduceres

Betjeningspanel

tryk på []

tryk på [+]

tryk på [-]

Display

on/off indikatoren lyser

[1] til [Int]

[Int] til [1]

Belysning

- **Emhættens lys tændes/slukkes:**

Hvad vil du

Tænde for lyset

Slukke lyset

Betjeningspanel

tryk på "Aktiveringsknap lys"

tryk på "Aktiveringsknap lys"

Display

Lysindikatoren lyser

Lysindikatoren slukker

KOGEGREJ

Egnet kogegrej

- Kun gryder og pander med magnetiserbar bund kan bruges: (rustfrit stål, emaljeret stål, støbejern).

Uegnet kogegrej

- Aluminium og kobber uden magnetisk bund.
- Kogegrej af glas, keramik og stentøj.
- Kogegrej i rustfrit stål uden magnetiserbar bund.

For at finde ud af om kogegrej er egnet, kan De gøre følgende:

Hold en magnet hen til kogegrejets bund. Bliver magneten tiltrukket, er kogegrejet egnet.

Fyld lidt vand i kogegrejet og anbring det på en kogezone med en passende diameter. Tænd for zonen og vælg et varmetrin. Hvis kogegrejet er uegnet, bliver tallet for den valgte varmeindstilling erstattet af symbolet [U].

Bemærk: Noget kogegrej støjer, når det placeres på en induktionskogeplade. Dette har ingen betydning for tilberedningen.

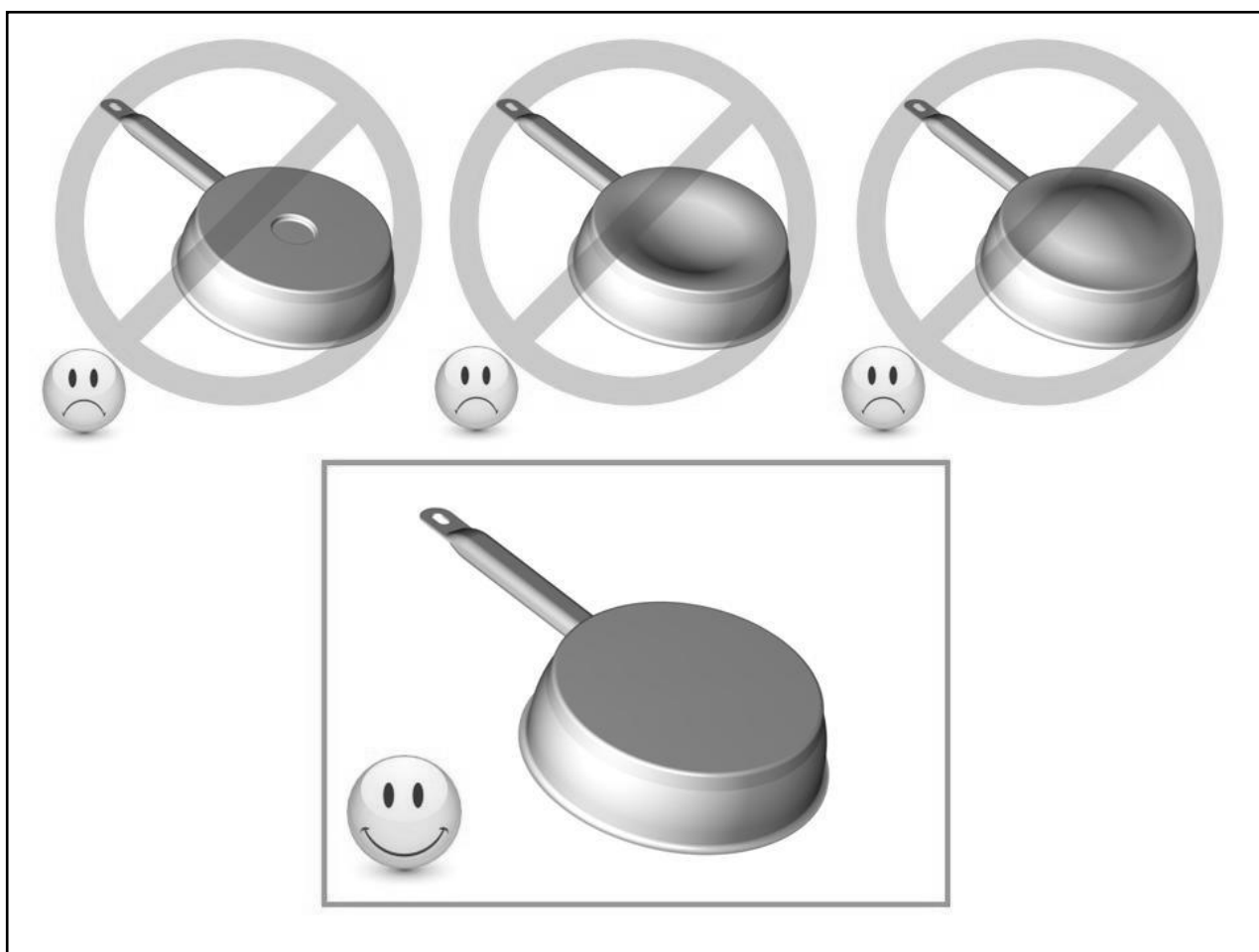

Kogegrejets størrelse

Indtil en vis grænse tilpasser kogezoneerne sig automatisk til kogegrejets størrelse. Dog skal kogegrejet have en min. bunddiameter, som svarer til zonen størrelse. For at opnå det bedste resultat anbefaler vi, at kogegrejets placeres midt på zonen.

Indstillingsområder

1 til 2	Smelte Genopvarmning	Sauce, smør, chokolade, gelatine Færdiglavede retter
2 til 3	Simre Optøning	Ris, budding, sukker, sirup Tørrede grøntsager, fisk, frosne madvarer
3 til 4	Dampning	Grøntsager, fisk, kød
4 til 5	Vand	Dampede kartofler, suppe, pasta, Friske grøntsager
6 til 7	Medium tilberedning Simre	Kød, lever, æg, pølser Gullasch
7 til 8	Tilberedning	Kartofler
9	Stegning, kogning (vand)	Steak, omelet, vand
Pog " II	Stegning Kogning (vand)	Muslinger, steak Kogning af en stor mængde vand

RENGØRING OG VEDLIGEHOLDELSE

Pas på at ting af plastik, alufolie o. lign. ikke kommer i kontakt med en tændt kogezone. Skulle det ske, skal De omgående fjerne det påbrændte ved hjælp af en glasskraber, og derefter rense pladen med et specialrensemiddel. Samme forholdsregel gælder ved et evt. spild af sukker, marmelade eller andre sukkerholdige madvarer på en varm kogezone.

Sørg for at såvel kogevej som kogezone er helt tørre, inden kogevej tages i brug.

Rengør aldrig pladen med ætsende eller slibende rengøringsmidler, og brug aldrig en kniv til at fjerne fastsiddende overkog.

Anvend aldrig damprengøringsapparater til rengøring af kogepladen. Damptrykket kan medføre varige skader på overfladen og på de strømførende dele. Producenten/importøren kan ikke gøres ansvarlig for skader, der skyldes brug af damprengøringsapparater.

Hvis De regelmæssigt behandler pladen med et specialrensemiddel, holder den sig pæn og bliver samtidig modstandsdygtig over for snavs og pletter. Vask derefter pladen med koldt vand og tør til sidst omhyggeligt overfladen af.

FEJLSØGNING

Kogepladen/kogezonerne kan ikke tændes:

- Der er ikke strøm til pladen
- Der er sprunget en sikring
- Låsetasten er aktiveret
- Betjeningskasterne er dækket til med vand eller fedt
- Betjeningspanelet er tildækket

Et [U] lyser i displayet:

- Der er ikke kogevej på zonen
- Kogevej er uegnet
- Kogevejets diameter passer ikke til kogezonen

Et [E] lyser i displayet:

- Elektronikfejl.
Tag stikket ud og ring efter en servicemontør

Kogezonen / kogezonerne slukker mens den / de er i brug:

- For at undgå overophedning slukker og tænder kogezonen/kogezonerne
- Kogezonen/kogezonerne har været tændt i meget lang tid
- Betjeningstasterne er dækket til
- Tomt kogegrej med overophedet bund

Afkølingsblæseren fortsætter efter slukning:

- Dette er helt normalt – blæseren stopper automatisk, når kogepladen er tilstrækkelig afkølet.

Opkogningsautomatikken fungerer ikke:

- Kogezonen er stadig varm [H]
- Du har valgt varmetrin [9]

[□] lyser i displayet:

- Se afsnittet: ”Brofunktion“.

[U] lyser i displayet:

- Se afsnittet ”Keep warm“.

[II] lyser i displayet:

- Se afsnittet ”Stop&Go“.

Displayet viser [Er03] eller [] :

- Betjeningstasterne er i berøring med væske eller andet objekt. Symbolet forsvinder automatisk fra displayet, når væsken eller objektet fjernes.

Displayet viser [E2] :

- Kogepladen er overophedet. Lad den køle ned og tænd derefter igen.

Displayet viser [E8] :

- Ventilationsåbningen er blokeret. Fjern blokeringen.

Displayet viser [U400] :

- Kogepladen er ikke tilsluttet. Kontroller tilslutningen.

Displayet viser [ER47] :

- Kogepladen er ikke tilsluttet. Kontroller tilslutningen.

Hvis fejlkoderne fortsat lyser efter afhjælpning, kontaktes service.

MILJØBESKYTTELSE

- Emballagen er valgt ud fra miljømæssige hensyn og er genanvendeligt.
- Produktet indeholder dele, som kan skade miljøet, hvis de bortskaffes forkert. Delene er nødvendige for produktets funktionalitet.

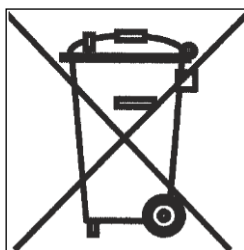

- Produktet må ikke bortskaffes sammen med almindeligt husholdningsaffald.
- Sørg for at aflevere de kasserede produkt på nærmeste genbrugsplads.

INSTALLATION

Installationen skal foretages af en aut. installatør.

Sådan fastgøres tætningslisten (skal ikke benyttes ved planlimning).

Den medleverede selvklæbende tætningsliste fastgøres langs pladens underkant. Pladen lægges i indbygningshullet og centreres. Tætningslisten sørger for, at der ikke trænger vand og fugt ned mellem kogeplade og bordplade. Det er derfor meget vigtigt, at De fastgør tætningslisten iht. tegningen.

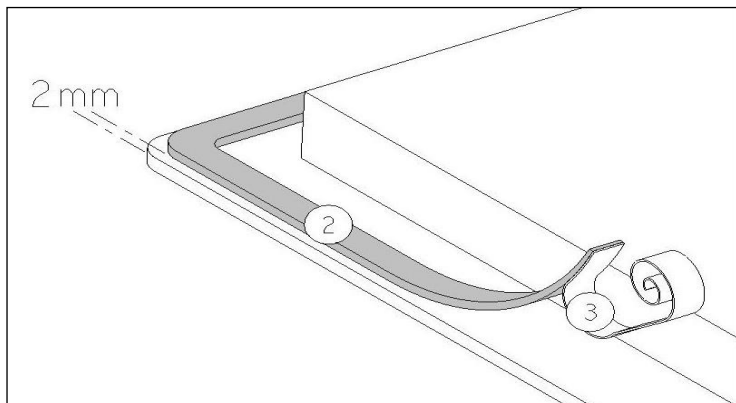

Fastgør tætningslisten (2) to millimeter fra glassets yderkant – efter De har fjernet den beskyttende papiroverflade (3)

Type	Udskæring i bordplade		Kogepladens glasoverflade			Udskæring til planlimning			
	Bredde	Dybde	Bredde	Dybde	Tykkelse	Bredde	Dybde	Tykkelse	Radius
CONNECT1I	750	490	780	520	4	786	526	4	8

- **Afstanden fra væg (bagvæg og/eller sidevæg) til pladen skal være min 50mm.**
- Kogepladen har varmebeskyttelsesklasse Y. Det betyder, at der på den ene side af pladen og på bagsiden må være høje skabe, **mens der på den anden side ikke må være skabe, der er højere end kogepladen.**
- Kogepladen må kun indbygges og tilsluttes af en autoriseret montør.
- Indbygningsspladen skal være varmekast og i stand til at modstå temperaturer på op til 100°C. Det samme gælder for side/bagvægge i umiddelbar nærhed af kogepladen.
- Nogle materialer, der ofte bruges til fremstilling af bordplader, tåler ikke fugt. Brug derfor en special lim for at beskytte udskæringen.
- Hvis bordpladen har pålimet laminat, skal såvel laminatet som limen være varmekast.
- Installer ikke pladen over en opvaskemaskine eller en ikke ventileret ovn.
- For at sikre god ventilation omkring kogepladen skal De sørge for, at der er en afstand på **20mm** fra pladens underside til evt. ovn eller anden form for afdækning.
- Hvis der monteres en skuffe under kogepladen, må der under ingen omstændigheder placere brandfarlige/brandbare objekter i denne skuffe.
- Afstanden mellem kogepladen og en emhætte skal følge de retningslinjer, der gives i emhættens brugsanvisning.
- Sørg for at elkablet ikke klemmes efter installering.
- **Advarsel:** Benyt udelukkende leverandørdesignede eller deraf anbefalede gitterrammer til eftermontering, som forhindrer børn i at trække kogevej fra kogepladen. Forkert brug kan forårsage person- og/eller produktskade.

EL-TILSLUTNING

- Kogepladen må kun tilsluttes af en autoriseret montør.
- Usagkyndig installation kan medføre betydelig risiko for brugeren. Producenten/importøren kan ikke gøres ansvarlig i sådanne tilfælde.
- Pladen skal ekstrabeskyttes (jordforbindes) jf. Stærkstrømsreglementet.
- Producenten/importøren kan ikke gøres ansvarlig for skader opstået pga. manglende eller beskadiget jordforbindelse.
- Pladens strømforsyning skal have en flerpolet afbryder. Kontaktåbningen skal være mindst 3mm og kontakten bør være placeret i nærheden af pladen.
- Tilslutning må ikke ske ved hjælp af en forlængerledning eller adapter.
- Kablet må kun udskiftes af en autoriseret montør.
- De finder de nødvendige tilslutningsdata på typeskiltet.

Vigtigt !

- Dette apparat skal tilsluttes 230 V~ 50/60 Hz.
- Pladen skal ekstrabeskyttes (jordforbindes) jf. Stærkstrømsreglementet.
- Kogepladen skal tilsluttes iht. nedenstående + tilslutningsdiagram.
- Tilslutningsboksen findes på undersiden af kogepladen. Låget åbnes ved hjælp af en skruetrækker. Stik den ind i åbningen og åbn låget.

4 Zoner

Land	Tilslutningsforhold	Tilslutning	Kablets tværsnit	Kabeltype	Amp.
DK-S-FIN	230V~ 50/60Hz	2 fase + N	4 x 1.5 mm ²	H 05 VV - F H 05 RR - F	16 A *
NO	230V~ 50/60Hz	2 faser	3 x 2,5 mm ²	H 05 VV - F H 05 RR - F	25 A *
DK-S-FIN	400V~ 50/60Hz	1 faser + N	3 x 2.5 mm ²	H 05 VV - F H 05 RR - F	25 A *

(*) Kalkuleret efter standard EN 60 335-2-6

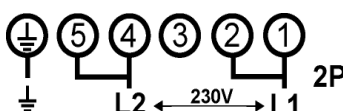
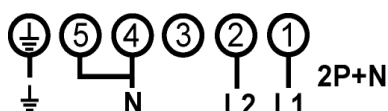

REKLAMATIONSRET

Der ydes 2 års reklamationsret på fabrikations- og materialefejl på Deres nye produkt, gældende fra den dokumenterede købsdato. Reklamationsretten omfatter materialer, arbejds løn og kørsel. Ved henvendelse om service bør De oplyse produktets navn og serienummer. Disse oplysninger findes på typeskiltet. Skriv evt. oplysningerne ned her i brugsanvisningen, så De har dem ved hånden. Det gør det lettere for servicemontøren at finde de rigtige reservedele

Reklamationsretten dækker ikke:

Fejl og skader, som ikke skyldes fabrikations- og materialefejl. F.eks. skader på glas.

Hvis der er brugt uoriginale reservedele

Hvis anvisningerne i brugsanvisningen ikke er fulgt

Hvis ikke installationen er sket som anvist

Hvis ikke-faglærte har installeret eller repareret produktet

Transportskader

En transportskade, der konstateres ved forhandlerens levering hos kunden, er udelukkende en sag mellem kunden og forhandleren. I tilfælde, hvor kunden selv har stået for transporten af produktet, påtager leverandøren sig ingen forpligtelse i forbindelse med evt. transportskade. Evt. transportskader skal anmeldes omgående og senest 24 timer efter, at varen er leveret. I modsat fald vil kundens krav blive afvist.

Ubegrundede servicebesøg

Hvis man tilkalder en servicemontør, og det viser sig, at man selv kunne have rettet fejlen, ved fx. at følge anvisningerne her i brugsvejledningen eller ved at skifte en sikring i sikringskabet, påhviler det Dem selv at betale for servicebesøget.

Erhvervskøb

Erhvervskøb er ethvert køb af apparater, der ikke skal bruges i en privat husholdning, men anvendes til erhverv eller erhvervslignende formål (restaurant, café, kantine etc.) eller bruges til udlejning eller anden anvendelse, der omfatter flere brugere.

I forbindelse med erhvervskøb ydes ingen reklamationsret, da dette produkt udelukkende er beregnet til almindelig husholdning.

SERVICE

For rekvirering af service og reservedele i Danmark, ring venligst på nedenstående nummer, og du vil blive omdirigeret til nærmeste serviceinstans.

Ring på 70 25 23 03.

INNHold

SIKKERHETSANVISNINGER	24
BESKRIVELSE AV PLATETOPPEN	28
TEKNISKE DATA.....	28
BETJENINGSPANEL.....	29
BETJENINGSPANEL TIL AVTREKKSSKAP	29
BETJENING AV PLATETOPPEN	30
SENSITIVE TOUCH	30
DISPLAY	30
VENTILASJON.....	30
OPPSTART OG BETJENING	30
FØR DU TAR PLATETOPPEN I BRUK	30
INDUKSJONSPRINSIPPET.....	30
EGNEDE KOKEKAR	30
IKKE-EGNEDE KOKEKAR.....	31
INNSTILLING AV VARMETRINN OG TIMER MED “SLIDER”	31
SLIK SLÅR DU PÅ PLATETOPPEN	31
AUTOMATISK REGISTRERING AV MANGLENDE/IKKE-EGNET KOKEKAR	32
RESTVARMEINDIKATOR.....	32
BOOSTERFUNKSJON.....	32
TIMERFUNKSJON.....	33
OPPKOKINGSAUTOMATIKK	34
STOP&GO	34
RECALL-FUNKSJON	34
« KEEP WARM » FUNKSJON.....	35
BROFUNKSJON.....	35
BETJENINGSSPERRE	35
KOBLES AV VENTILATOR	36
AKTIVERING AV VENTILATOR	36
AUTOMATISK FUNKSJON	36
MANUELL FUNKSJON	36
BELYSNING.....	36
KOKEKAR OG VARMETRINN	37
EGNEDE KOKEKAR	37
IKKE-EGNEDE KOKEKAR.....	37
KOKEKARENES DIAMETER.....	37
VARMETRINN	38
RENGØRING OG VEDLIKEHOLD	38
FEILFINNING	38
MILJØBESKYTTELSE	39
INSTALLASJON	40
ELEKTRISK INSTALLASJON	41
GARANTI	42
SERVICE	42

SIKKERHETSANVISNINGER

- Les hele bruksanvisningen før du tar platetoppen i bruk. På den måten beskytter du deg selv mot uhell og unngår skader på platetoppen.
- Ta vare på denne bruksanvisningen slik at du kan slå opp i den senere hvis det er noe du kommer i tvil om. Hvis du selger eller overdrar platetoppen, må du sørge for at den nye eieren også får bruksanvisningen.
- Før du tar platetoppen i bruk, må du omhyggelig fjerne all emballasje og undersøke om platetoppen er skadet. Dersom platetoppen er skadet, eller hvis du er i tvil om
- platetoppen har fått en skade, må du ta kontakt med en autorisert servicemontør. Du må IKKE ta platetoppen i bruk hvis den er skadet.
- Kokeren er ikke beregnet til bruk med ekstern timer eller separat fjernkontroll.
- En skade må straks meldes til butikken der du kjøpte platetoppen.
- Platetoppen er bare beregnet for matlaging i en normal husholdning. Annen bruk er ikke tillatt og kan være farlig. Produsenten/importøren kan ikke gjøres erstatningsansvarlig for skader som oppstår som følge av feilaktig betjening eller uhensiktsmessig bruk av platetoppen.
- Platetoppen er beregnet for innbygging og må bare tilkobles av en autorisert servicemontør. Installasjon utført av usakkyndige kan medføre betydelig risiko for brukeren. Produsenten/importøren kan ikke gjøres erstatningsansvarlig for dette.
- Platetoppen skal installeres i samsvar med gjeldende lover og regler.
- Ikke prøv å reparere platetoppen selv. Reparasjoner må bare foretas av en autorisert servicemontør. Reparasjoner utført av usakkyndige kan medføre betydelig risiko for brukeren. Produsenten/importøren kan ikke gjøres erstatningsansvarlig for dette.
- Ikke trekk ut støpselet av stikkontakten ved å trekke i ledningen.

- Ikke la barn leke med platetoppen eller bruke den uten å være under oppsyn av voksne.
- Vær oppmerksom på at en kokesone blir svært varm når den er i bruk, og at den vil være varm i et stykke tid etter at den er slått av. La derfor aldri en gryte eller panne som inneholder varm olje/varmt fettstoff bli stående på kokesonen uten å holde øye med den.
- Ikke la platetoppen være uten oppsyn når du arbeider med fett eller olje. Overopphetet fett eller olje kan selvantenne og sette fyr på kjøkkenheten. Brannfare!
- Dersom fett eller olje begynner å brenne, må du aldri prøve å slukke ilden med vann.
- Kvel ilden med f.eks. et kjøkkenhåndkle eller med skum fra en brannslukker.
- Overplaten på den nye platetoppen er laget av glasskeramikk. Den er meget sterk, men kan imidlertid gå i stykker hvis du f.eks. mister spisse eller skarpe gjenstander ned på den. Hvis platen har revner eller brudd i overflaten, må du straks slå av strømmen til platetoppen og tilkalle en servicemontør.
- En induksjonsplattetopp må ikke bygges inn over en ovn som ikke har en kjølevifte.
- Er platetoppen bygget inn over en pyrolyseovn, må den ikke brukes mens det utføres pyrolyserens av ovnen.
- En ev. skuff rett under platetoppen må ikke brukes til lagring av brannfarlige gjenstander som f.eks. spraybokser.
- Platetoppen må ikke innbygges over oppvaskmaskiner, vaskemaskiner, tørketromler eller kjølemøbler, da den temmelig høye strålevarmen fra platen vil kunne skade slike produkter.
- Platetoppen må først tas i bruk når den er installert. Bare på den måten kan du sikre deg at du ikke kommer i kontakt med strømførende deler.

- Bruk bare kokekar med tykk og plan bunn. Ikke bruk gryter/panner med uslipt eller ru bunn, da de kan ripe platen. Sørg for at kokekarene har helt ren bunn, da selv små sandkorn kan ripe platen.
- Sett aldri varme kokekar hen over betjeningstastene, da elektronikken under dem i så fall kan ta skade.
- Ikke flamber rett under en avtrekkshette, da fettfiltrene kan antennes av flammene fra flamberingen.
- Pass på at ledninger fra små husholdningsapparater ikke kommer i berøring med en varm kokesone eller kommer i klemme i en varm ovnsdør.
- Ikke varm opp lukkede beholdere (f.eks. konservesbokser) på en kokesone, da slike beholdere kan sprenges på grunn av trykket som oppstår inne i dem.
- **Advarsel:** Risiko for brann! Benytt aldri koketoppen som oppbevaringsplass.
- Ikke bruk platetoppen som avlastningsplass for f.eks. gjenstander av metall. Metall kan bli varmt, smelte eller ev. bryte i brann på grunn av varmen fra en kokesone som er slått på, eller restvarmen fra en kokesone som er slått av.
- Ikke slå på en kokesone uten å sette kokekar på den. Sett heller aldri tomme kokekar på en kokesone som er slått på.
- Sukker i fast eller flytende form, plast eller aluminiumsfolie må ikke komme i berøring med en varm platetopp. Disse materialene smelter og klistrer fast og kan medføre misfarging eller revner i platetoppen. Dersom de likevel kommer i berøring med platetoppen, må du straks slå den av og fjerne sukkeret, plasten eller aluminiumsfolien fra platetoppen mens den ennå er varm. Bruk en glasskrape til å fjerne det med.
- Pass på at du ikke brenner deg på den varme platetoppen.
- Hvis platen blir skadet eller revner, må du straks slå av strømmen til platetoppen og tilkalle en servicemontør.

- Slå av strømmen før rengjøring eller vedlikehold.
- Ikke bruk sterke rengjøringsmidler, midler med skurende effekt som f.eks. grill- eller ovnspray, flekk- eller rustfjerner eller skuresvamp.
- Ikke bruk damprensere ved rengjøring av platetoppen. Damptrykket kan medføre varige skader på overflaten og på de strømførende delene. Produsenten/importøren kan ikke gjøres erstatningsansvarlig for skader som skyldes bruk av damprensere.
- Ikke oppbevar magnetiserbare gjenstander, f.eks. kredittkort, lommeregner og disketter nær en platetopp som er slått på, da de i så fall kan ta skade.
- Personer med pacemaker bør ta hensyn til at det i umiddelbar nærhet av en induksjonsplatetopp som er slått på, oppstår et magnetisk felt som muligens kan påvirke pacemakeren. I tvilstilfeller bør du ta kontakt med din lege.
- Sett alltid kokekarene midt på kokesonen. Du er da sikker på å unngå de elektromagnetiske feltene.
- Når en uttjent platetopp skal kasseres, bør alle kabler klippes over helt inne ved platetoppen slik at den ikke kan være til fare for barn. Sørg for at apparatet destrueres på en miljømessig forsvarlig måte ved å avlevere det på en mottaksstasjon for slikt avfall.
- Tenk også på at produktet kan inneholde deler som kan gjenbrukes.
- Prøv ALDRI å slukke brann med vann. Skru av koketoppen, og kvel ilden for eksempel med et brannteppe eller en brannslukker.



**BRUK AV DÅRLIG KVALITET PÅ KOKEUTSTYR ELLER
MAGNETISKE ADAPTERE (TIL BRUK VED
BENYTTELSE AV IKKE-MAGNETISKE KOKEUTSTYR)
MEDFØRER FRAFALL AV GARANTIANSVAR PÅ
PRODUKTET.
ÅRSAKEN ER, AT OMTALTE PRODUKTER OG
KOKEUTSTYR SKADER KOKEPLATENS
ELEKTRONISKE KOMPONENTER OG GLASS.**



BESKRIVELSE AV PLATETOPPEN

Tekniske data

Type	CONNECT11
Total effekt	7400 W
Relativt energiforbruk for koketoppen, ECkoketopp**	173.4 Wh/kg
Foran venstre	195 x 240 mm
Min. diameter på egnete kokekar	Ø 100 mm
Normal*	2100 W
Med booster*	2600 / 3700 W
Kategori for standard kjøkkenutstyr**	C
Energiforbruk ECCW**	182.2 Wh/kg
Bak venstre	195 x 240 mm
Min. diameter på egnete kokekar	Ø 100 mm
Normal*	2100 W
Med booster*	2600 / 3700 W
Kategori for standard kjøkkenutstyr**	C
Energiforbruk ECCW**	182.2 Wh/kg
Bak høyre	Ø 260 mm
Min. diameter på egnete kokekar	Ø 120 mm
Normal*	2600 W
Med booster*	3300 / 3700 W
Kategori for standard kjøkkenutstyr**	D
Energiforbruk ECCW**	162 Wh/kg
Foran høyre	Ø 210 mm
Min. diameter på egnete kokekar	Ø 110 mm
Normal*	2100 W
Med booster*	2600 / 3700 W
Kategori for standard kjøkkenutstyr**	B
Energiforbruk ECCW**	167.3 Wh/kg

*Effekten kan variere avhengig av kokekarets størrelse og materiale.

** Beregnet etter metoden for måling av yteevne (EN 60350-2).

Betjeningspanel

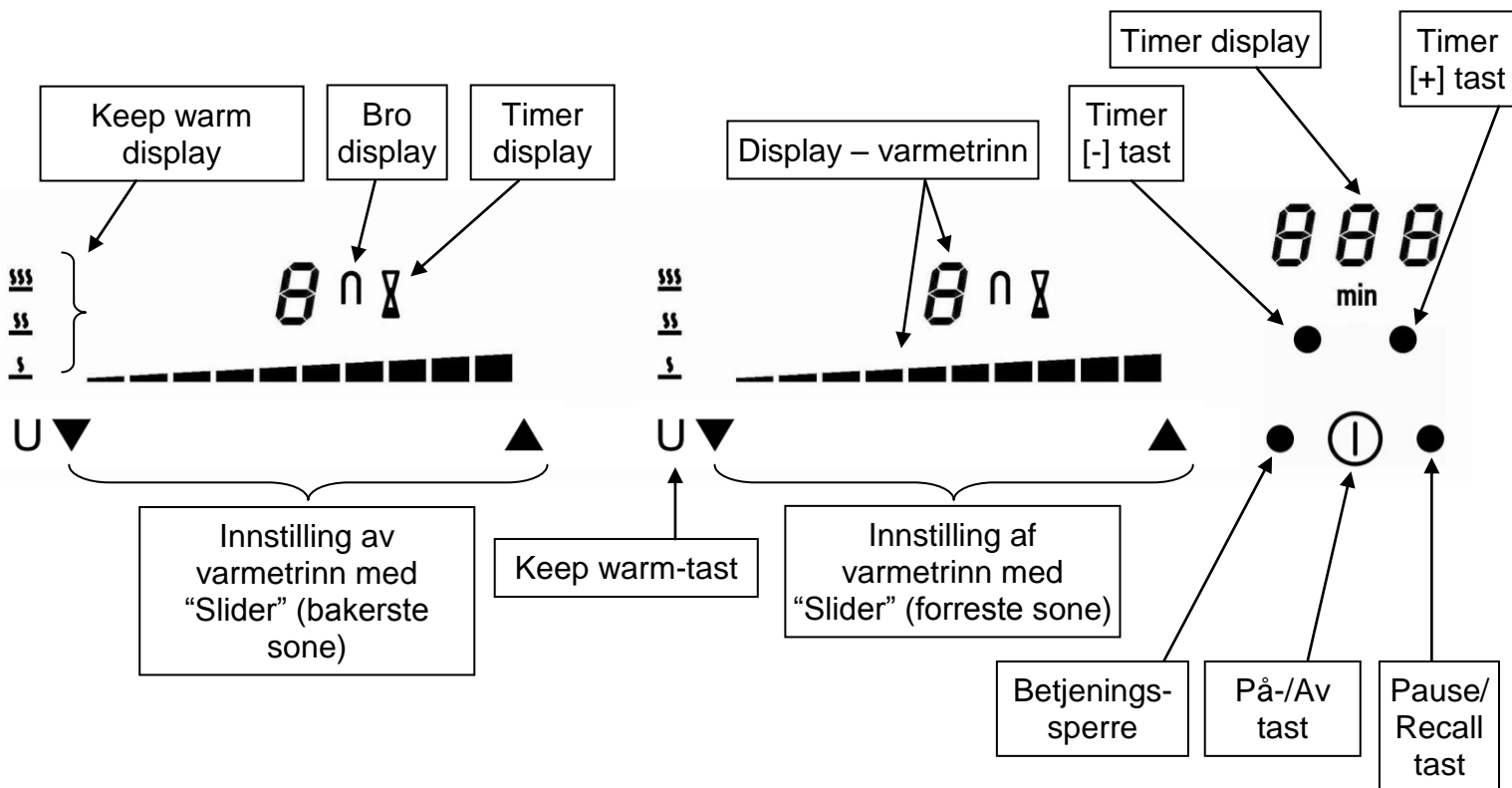

Betjeningspanel til Avtrekksskap

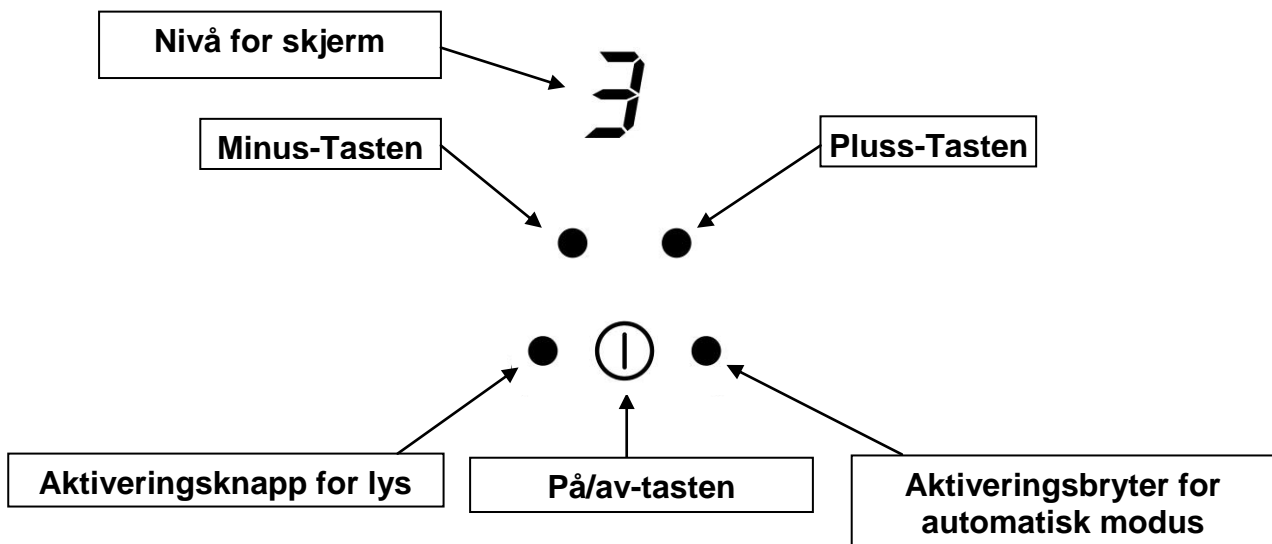

BETJENING AV PLATETOPPEN

Sensitive touch

Platen er utstyrt med et elektronisk Finger-Touch betjeningspanel med sensitive touch-taster innebygd i platen. En lett berøring av et symbol aktiverer den tilhørende funksjonen. Straks elektronikken har registrert kommandoen, høres enten et lydsignal, en kontrollampe lyser eller en bokstav eller et tall vises displayet.

Du må bare berøre én tast av gangen.

Display

<u>Display</u>	<u>Betydning</u>	<u>Funksjon</u>
0	Null	Kokesonen er slått på.
1...9	Varmetrinn	Velge varmetrinn.
<u>U</u>	Induksjonen virker ikke	Ikke-egnet el. manglende kokekar.
A	Oppkokingsautomatikk	Oppkokingsautomatikk aktivert.
E	Feilmelding	Elektronikkfeil.
H	Restvarme	Kokesonen er stadig varm.
P	Booster	Booster-funksjonen er aktivert.
„	Dobbelt booster	Doobeltbooster-funksjonen er aktivert.
U	Keep warm	Det opprettholdes en temperatur på 42, 70 eller 94°C.
	Stop&Go	Pausefunksjon aktivert.

Ventilasjon

Kjølesystemet er helautomatisk. Kjøleviften sørger for at platetoppen ikke blir overopphetet. Kjøleviften starter og stopper automatisk etter behov.

OPPSTART OG BETJENING

Før du tar platetoppen i bruk

Rengjør platetoppen med en fuktig klut og tørk den godt av. Ikke bruk oppvaskmiddel når du rengjør platetoppen, da det kan medføre blålig misfarging av glasset.

Induksjonsprinsippet

Under hver kokesone ligger det en induksjonsspole. Når sonen slås på, skaper denne spolen et magnetfelt som på sin side danner (induserer) induksjonsstrømmer i kokekar med en magnetiserbar bunn. På den måten varmes bunnen av kokekaret opp, mens selve kokesonen bare varmes opp indirekte av den varmen som kokekaret gir fra seg.

En platetopp/kokesone kan gi fra seg en lett brumming eller klikkelyd. Dette er helt normale lyder for en induksjonsplatetopp.

Merk: Ikke alle gryter/panner er egnet for induksjonsplatetopper.

Egnede kokekar

- Kun gryter og panner med magnetiserbar bunn kan brukes (rustfritt stål, emaljert stål, støpejern).

Ikke-egnete kokekar

- Kokekar av aluminium og kobber uten magnetisk bunn.
- Kokekar av glass, keramikk og steintøy.
- Kokekar av rustfritt stål uten magnetiserbar bunn.

For å finne ut om et kokekar er egnet, kan du foreta denne enkle testen:

Hold en magnet i nærheten av bunnen på kokekaret. Blir magneten tiltrukket, er kokekaret egnet. Ha litt vann i kokekaret og sett det på en kokesone med en passende diameter. Slå på sonen og velg et varmetrinn. Dersom kokekaret ikke er egnet, blir tallet for effektinnstilling erstattet av symbolet [U].

Merk: Visse kokekar kan lage litt støy når de settes på en induksjonsplattetopp. Merk at det er kokeutstyret som produserer lyder ved oppvarming - ikke koketoppen.

Innstilling av varmetrinn og timer med "SLIDER"

For å velge varmetrinn med slideren, trekker du fingeren over slideren (ca. 5mm. under lysende felt). Slider-betjeningen er plassert under displayet (se afsnittet: Betjeningspanel). Ønsker du ikke å "slide" frem til varmetrinn, kan du i stedet trykke direkte på det aktuelle varmetrinn (Direct access).

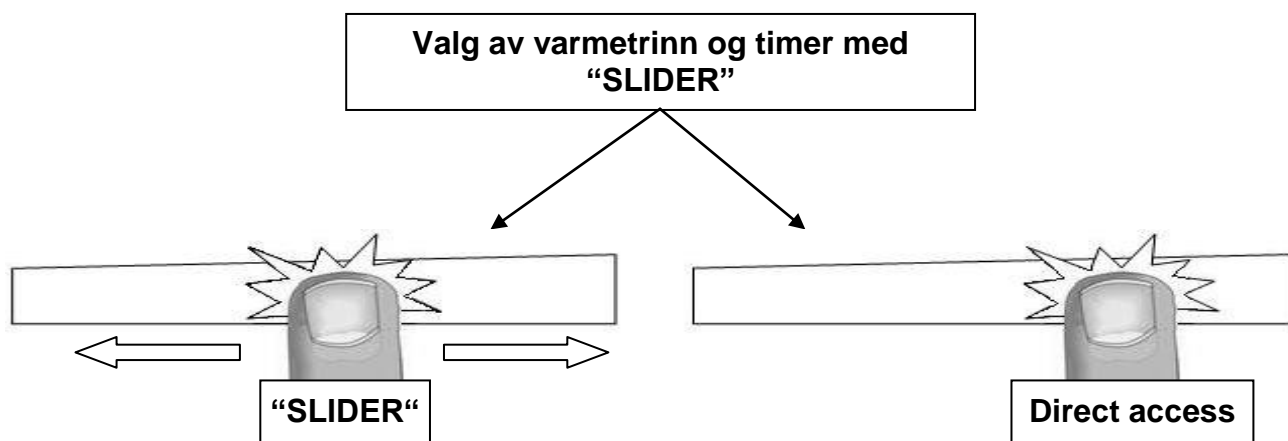

Slik slår du på platetoppen

- **Slå platetoppen på/av:**

Hva vil du gjøre

Slå på

Slå av

Betjeningspanel

Trykk på [0]

Trykk på [0]

Display

[0]

Tomt eller [H]

- **Slå en kokesone på/av:**

Hva vil du gjøre

Velge sone

(justere varmetrinn)

Slå av sonen

Betjeningspanel

Trekk fingeren over "SLIDEREN"

Trekk mot høyre eller venstre

Trekk til [0] med "SLIDEREN"

Display

[1] til [P]

[0] eller [H]

Hvis du ikke har foretatt deg noe innen 20 sekunder, går elektronikken i ventemodus.

Automatisk registrering av manglende/ikke-egnet kokekar

Induksjonen virker ikke:

Induksjonsplaten oppfatter automatisk når og hvor ditt kokeutstyr stilles på platen (etter at en sone er aktivert) og aktiverer betjeningspanel etter dette. Platen er utstyrt med brukervennlig slider-betjening som rett etter plassering av kokeutstyr lyser opp med "O" i displayet på tilhørende slider. Still deretter inn slider på ønsket varmetrinn.

- Hvis det ikke står noe kokekar på kokesonen, eller hvis kokekaret ikke er egnet for induksjonsplattetopper. Hvis det er tilfellet, virker induksjonen ikke, og du kan derfor ikke bruke kokesonen. Displayet viser [U]. Symbolet forsvinner igjen når et egnet kokekar settes på kokesonen.
- Hvis kokekaret fjernes fra en kokesone, slås kokesonen av automatisk. Displayet viser [U]. Symbolet forsvinner igjen når et egnet kokekar settes på kokesonen. Kokesonen fortsetter på samme varmetrinn som før.

Etter bruk slukkes kokesonen. La ikke funksjonen (U) være aktiv.

Restvarmeindikator

Så lenge en kokesone stadig er varm etter bruk, lyser restvarmeindikatoren [H] for å vise at kokesonens overflatetemperatur er over 60° C. Derfor må kokesonen ikke røres. Sett heller ikke varmfølsomme gjenstander på en kokesone så lenge restvarmeindikatoren lyser.

Vær oppmerksom på at barn ikke legger merke til restvarmeindikatorerne, som lyser som tegn på at kokesonene er varme. Hold derfor øye med barna, så lenge restvarmeindikatoren lyser.

Merk: Så lenge en [H] lyser, kan du utnytte restvarmen fra de(n) varme sonen(e) til småkoking. På den måten kan du holde maten varm og spare energi.

Boosterfunksjon

Boosterfunksjonen [P] og Dobbeltboosteren [|| ||] fungerer som en varmeforsterker til valgte sone. Når denne funksjonen er slått på, arbeider kokesoner innstilt på varmetrinn 9 med en ekstra høy effekt i 10 minutter. Boosteren er f.eks. beregnet for å varme opp store mengder vann på kort tid.

- **Slik slår du på/av booster-funksjonen:**

<u>Hva vil du gjøre</u>	<u>Betjeningspanel</u>	<u>Display</u>
Starte booster-funksjonen	Trekk fingeren over "SLIDEREN" Eller trykk direkte på enden av "SLIDEREN"	[P]
Stoppe booster-funksjonen	Trekk fingeren over "SLIDEREN"	[9] til [0]

- **Slik slår du på/av dobbeltbooster-funksjonen:**

<u>Hva vil du gjøre</u>	<u>Betjeningspanel</u>	<u>Display</u>
Starte Boosterfunksjonen	Trekk fingeren til enden av "SLIDEREN" Eller trykk direkte på enden av "SLIDEREN"	[P]
Starte Dobbeltbooster	Trykk igjen på siste del av "SLIDEREN"	[<u> </u> <u> </u> og P]
Stoppe Dobbeltbooster	Trekk fingeren over "SLIDEREN"	[P] til [0]
Stoppe Booster	Trekk fingeren over "SLIDEREN"	[9] til [0]

- **Effektstyring:**

Den ekstra høye effekten på boosterens kan bare oppnås ved at varmeeffekten reduseres på en annen kokesone. Når boosterens er aktiv, kan de andre sonene altså bare innstilles på varmetrinn [6] eller [8]. Dette gjelder også selv om du har valgt en høyere innstilling. Det vises ved at kokesonen med redusert effekt først blinker [9] og deretter skifter til [6] eller [8].

Boosterens er aktiv
[P] lyser i displayet

Varmetrinn reduseres på annen sone: (f.eks. varmetrinn 9)
[9] skifter til [6] eller [8] avhengig av sonevalg

Timerfunksjon

Med timerens kan du stille inn lengden på tilberedningstiden. Timerens kan brukes samtidig på alle soner. Du kan også stille inn forskjellige tilberedningstider på hver sone (fra 0 til 999 minutter). VIKTIG: Når + og - taster skal berøres samtidig, må funksjon etterpå utføres innen få sekunder.

- **Innstilling/justering av timerens:**

Slik gjør du

Velg varmetrinn
Velg Timer

Betjeningspanel

Trekk fingerens over "SLIDEREN"
Trykk samtidig på [-] og [+] tasten på timerdisplayet inntil ønsket timer er valgt

Display

[1] til [P]
Timerdisplayet lyser

Redusere tilberedningstiden
Øke tilberedningstiden

Trykk på [-] tasten på timerens
Trykk på [+] tasten på timerens

[60] til 59, 58...
Tiden økes

- **Slå av timerens:**

Slik gjør du

Velg Timer

Betjeningspanel

Trykk samtidig på [-] og [+] på timerdisplayet inntil ønsket timer er valgt

Display

Timerdisplayet lyser

Stoppe Timer

Trykk på [-] på timerdisplayet

[000]

Hvis man ønsker å stoppe flere timere, så gjentas prosessen

- **Bruk av timerens som varselur:**

Minutturet er en individuell funksjon. Den stopper straks kokesonen tennes. Hvis minutturet er aktivert og kokesonen slukket. Så fortsetter timerens til tiden utløper.

Slik gjør du

Slå på platetoppen
Velg Timer

Betjeningspanel

Trykk på [⏻]
Trykk samtidig på [-] og [+] på timerdisplayet

Display

[0]
[000]

Redusere tilberedningstiden
Øke tilberedningstiden

Trykk på [-] tasten på timerdisplayet
Trykk på [+] tasten på timerdisplayet

[60] til 59, 58...
Tiden økes

- **Automatisk stopp etter endt tilberedning:**

Etter endt tilberedningstid blinker [00] i timerdisplayet, og du hører et lydssignal. Hvis du ønsker å slå av lydssignalet, trykker du på [-] og [+].

Oppkokingsautomatikk

Når oppkokingsautomatikken er aktivert, benytter kokesonen automatisk det høyeste varmetrinnet før den skifter til valgt varmetrinn for videre tilberedning. Oppkokingstiden avhenger av hvilket varmetrinn som er valgt.

- **Slik aktiverer du oppkokingsautomatikken:**

Slik gjør du

Velg varmetrinn

(Eksempel « 7 »)

Betjeningspanel

Trekk fingeren over "SLIDEREN"
til [7]
og la fingeren bli på i 7 sekunder

Display

[7] blinker med [A]

- **Slik deaktiverer du oppkokingsautomatikken:**

Slik gjør du

Velg varmetrinn

Betjeningspanel

Trekk fingeren over "SLIDEREN"

Display

[0] til [9]

Stop&Go

Hvis du plutselig må gå fra platetoppen under tilberedningen, men gjenopptar den kort etter, er det smart å benytte pausefunksjonen. Med denne funksjonen kan du stoppe platetoppen og starte på samme varmetrinn igjen når du måtte ønske..

- **Slik aktiverer/deaktiverer du Stop&Og-funksjonen:**

Hvad vil du gjøre

Aktivere Stop&Go

Deaktivere Stop&Go

Betjeningspanel

Trykk på pause tast

Trykk på pause tast

Trykk på "SLIDEREN"

Display

[II] – indikatoren lyser

"SLIDER" pulserer

Tidligere innstilling

Recall-funksjon

Hvis man ved en feiltakelse har fått slukket platen, kan man ved hjelp av recall-funksjonen raskt gjenopprette alle innstillinger.

- Varmetrinn på alle soner (Booster)
- Timerinnstillinger (minutter, sekunder)
- Oppkokingsautomatikk
- Keep warm funksjon

Slik gjør du:

- Trykk på [⏪]
- Trykk på pause tast innen lyset slutter å blinke

De tidligere innstillingene er igjen aktivert.



« Keep warm » funksjon

Med denne funksjonen er det mulig å automatisk nå og fastholde en temperatur på 42°C, 70°C og 94°C. Denne funksjonen har to hovedfordeler:

- hurtig oppvarming av kald mat uten overforbruk
- holder ferdiglaget mat varm og holder temperaturen på valgt innstilling

”Keep warm” tasten er plassert under [] displayet (se avsnitt ”Betjeningspanel”)



- **Aktivering av « Keep warm » :**

<u>Slik gjør du</u>	<u>Betjeningspanel</u>	<u>Display</u>
Velg 42°C	Trykk på keep warm-tast	[U] og []
Velg 70°C	Trykk to ganger på keep warm-tast	[U] og []
Velg 94°C	Trykk tre ganger på keep warm-tast	[U] og []
Stoppe funksjonen	Trekk fingeren over “SLIDEREN” Eller trykk på keep warm-tast inntil [0] [0]	[0] til [9]

Maksimal varmebevaringstid er 2 timer.

Brofunksjon

Med denne funksjonen kan du kombinere to kokesoner. Boosterfunksjonen kan ikke brukes når brofunksjonen er aktiv.

<u>Slik gjør du</u>	<u>Betjeningspanel</u>	<u>Display</u>
Slå på platetoppen	Trykk på [] tasten	[0]
Aktiver brofunksjonen	Trykk samtidig på keep warm-tast til de to kokesonene	[0] og []
Øke varmetrinn	Trekk fingeren over “SLIDEREN” Som øker varmetrinnet	[1] til [9]
Deaktivere brofunksjonen	Trykk samtidig på keep warm-tast til de to kokesonene	[0]

Betjeningssperre

Ved å aktivere betjeningssperren hindrer du at du uforvarende kommer til å slå av platetoppen. Betjeningssperren kan også brukes mot feilbetjening mens platetoppen er på, og mot uhell under rengjøring av platen. Du kan sperre alle tastene på betjeningspanelet med unntak av []).

<u>Slik gjør du</u>	<u>Betjeningspanel</u>	<u>Display</u>
Start betjeningssperre	Trykk på Betjenings-sperre i 6 sekunder	Indikatoren lyser
Slå av betjeningssperre	Trykk på Betjenings-sperre i 6 sekunder	Indikatoren slukker

Kobles av ventilator

- Kokeplaten og ventilatoren kobles fra hverandre.
- Nullstill ventilatorkonfigurasjonen: ventilatoren kobles til (innen 2 sekunder og kobles fra (innen 2 sekunder) 5 ganger.
- En dobbel pipelyd gjentas i et tidsrom på 5 minutter (tid til å validere sammenkobling).
- Kokeplaten kobles til og slås på.
- En serie høye pipelyder høres når kokeplaten gjenkjennes av ventilatoren.
- Etter 5 minutter er sammenkoblingen bekreftet og klar til bruk.

Aktivering av ventilator

- **Ventilatoren skrues på/av:**

Hva vil du

Skrus på

Skrus av

Betjeningspanel

trykk på [⏻]

trykk på [⏻]

Display

på/av indikatoren lyser

på/av indikatoren skrudd av

Automatisk funksjon

- **Skrus på/av automatisk funksjon:**

Slik gjør du

Skrus på

Skrus av

Betjeningspanel

trykk på "Aktiveringsbryter for automatisk modus"

trykk på "Aktiveringsbryter for automatisk modus"

Display

auto-indikatoren lyser

auto-indikatoren skrudd av

Manuell funksjon

Ventilatoren har 4 hastigheter, der 1 er laveste hastighet og 4 (Int) er høyeste hastighet.

- **Skrus på/av manuell funksjon:**

Slik gjør du

Skrus på

Øk hastigheten

Reduser hastigheten

Betjeningspanel

trykk på [⏻]

trykk på [+]

trykk på [-]

Display

på/av indikatoren lyser

[1] til [Int]

[Int] til [1]

Belysning

- **Skrus på/av ventilatorens lys:**

Hva vil du

Skrus på

Skrus av

Betjeningspanel

trykk på "Aktiveringsknapp for lys"

trykk på "Aktiveringsknapp for lys"

Display

lysindikatoren lyser

lysindikatoren skrudd av

KOKEKAR OG VARMETRINN

Egnede kokekar

- Kun gryter og panner med magnetiserbar bunn kan brukes (rustfritt stål, emaljert stål, støpejern).

Ikke-egnete kokekar

- Kokekar av aluminium og kobber uten magnetisk bunn.
- Kokekar av glass, keramikk og steintøy.
- Kokekar av rustfritt stål uten magnetiserbar bunn.

For å finne ut om et kokekar er egnet, kan du foreta denne enkle testen: Hold en magnet i nærheten av bunnen på kokekaret. Blir magneten tiltrukket, er kokekaret egnet.

Ha litt vann i kokekaret og sett det på en kokesone med en passende diameter. Slå på sonen og velg et varmetrinn. Dersom kokekaret ikke er egnet, blir tallet for effektinnstilling erstattet av symbolet [U].

Merk: Visse kokekar kan lage litt støy når de settes på en induksjonsplatetopp. Dette har ingen betydning for tilberedningen.

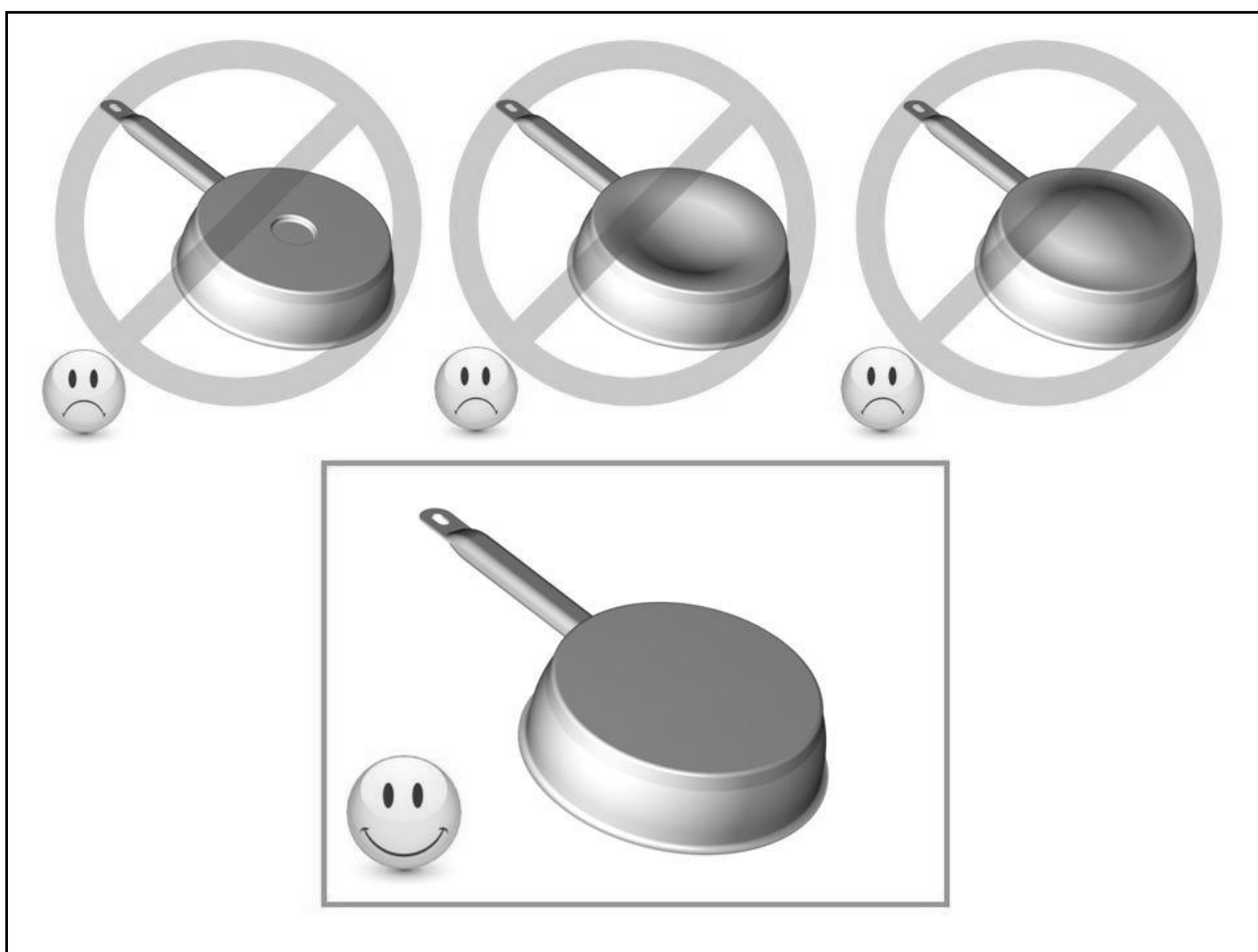

Kokekarenes diameter

Kokesonene reagerer ikke på kokekar som har mindre diameter enn den som anbefales. Denne diameteren varierer for de forskjellige sonene.

For å oppnå best resultat anbefaler vi at du setter kokekarene midt på kokesonen.

Varmetrinn

1 til 2	Smelte Gjenoppvarming	Sauser, smør og sjokolade Ferdigretter
2 til 3	Småkoke Tining	Ris, pudding, sukker og sirup Grønnsaker, fisk og frysevarer
3 til 4	Damping	Grønnsaker, fisk og kjøtt
4 til 5	Videre tilberedning etter koking	Poteter, suppe, pasta og friske grønnsaker
6 til 7	Koking Småkoke	Kjøtt, egg og pølser Gulasj
7 til 8	Koking	Poteter
9	Steking Oppkoking	Biffer og omelett Vann
Pog 	Steking Oppkoking	Biffer Oppkoking av større mengder vann

RENGØRING OG VEDLIKEHOLD

Pass på at plastgjenstander, aluminiumsfolie eller lignende ikke kommer i berøring med en varm kokesone. Skulle det skje, må du straks fjerne det som har brent på, med en glasskrape og deretter rense platen med et spesialrensemiddel. Det samme gjør seg gjeldende hvis det er sølt sukker, syltetøy eller andre sukkerholdige matvarer på en varm kokesone.

Sørg for at både kokekar og kokesoner er helt tørre før kokekaret settes på platen.

Platetoppen må ikke rengjøres med etsende eller skurende rengjøringsmidler. Bruk heller ikke kniv for å fjerne overkok som sitter fast. Ikke bruk damprensere ved rengjøring av platetoppen. Damptrykket kan medføre varige skader på overflaten og på de strømførende delene. Produsenten/importøren kan ikke gjøres erstatningsansvarlig for skader som skyldes bruk av damprensere. Hvis du behandler platen regelmessig med et spesialrensemiddel, holder den seg pen og blir samtidig motstandsdyktig overfor smuss og flekker. Vask deretter platen med kaldt vann og tørk til slutt av overflaten omhyggelig.

FEILFINNING

Ikke mulig å slå på platetoppen/kokesonen:

- Platetoppen får ikke strøm
- Det har gått en sikring
- Betjeningssperren er aktivert
- Betjeningstastene er dekket med vann eller fett
- Betjeningspanelet er tildekket

En [U] lyser i displayet:

- Det står ikke noe kokekar på kokesonen
- Kokekaret er ikke egnet
- Kokekarets diameter passer ikke til kokesonen

En [E] lyser i displayet:

- Elektronikkfeil
Trekk ut støpselet og ring etter servicemontør

Platetoppen/kokesonene slås av mens den/de er i bruk:

- For å unngå overoppheting kan kokesonen(e) bli slått av og på
- Kokesonen(e) har vært slått på i meget lang tid
- Betjeningstastene er tildekket
- Tomt kokekar med overopphetet bunn

Kjøleviften fortsetter etter at platetoppen er slått av:

- Dette er helt normalt – viften stopper automatisk når platetoppen har blitt kjølt av tilstrekkelig

Oppkokingsautomatikken virker ikke:

- Kokesonen er stadig varm [H]
- Du har valgt effekttrinn [9]

[□] lyser i displayet:

- Se avsnittet: "Brofunksjon".

[U] lyser i displayet:

- Se avsnittet "Keep warm".

[II] lyser i displayet:

- Se avsnittet "Stop&Go".

Displayet viser [Er03] eller [] :

- Betjeningstastene er i kontakt med væske eller annet objekt. Symbolet forsvinner automatisk fra displayet når væsken eller objektet fjernes.

Displayet viser [E2] :

- Kokeplaten er overopphetet. La platen kjøles ned og tenn deretter igen.

Displayet viser [E8] :

- Ventilasjonsåpning i front er blokkert. Fjern blokeringen.

Displayet viser [U400] :

- Kokeplaten er ikke tilsluttet. Kontroller tilslutningen til nett.

Displayet viser [ER47]:

- Kokeplaten er ikke tilsluttet. Kontroller tilslutningen til nett.

Hvis symbolene fortsatt lyser etter ovenstående problemløsning, kontakt service.

MILJØBESKYTTELSE

- Emballasjen er valgt ut fra miljømessige hensyn og er resirkulerbar.
- Produktet inneholder deler som kan skada miljøet og må derfor behandles som spesialavfall. Delene er nødvendig for produktets funksjonalitet.

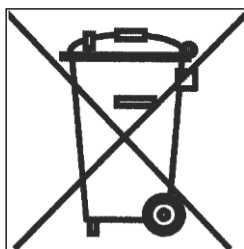

- Produktet må ikke kastes sammen med vanlig husholdningsavfall.
- Kasserte produkter må leveres på nærmeste gjenbruksstasjon.

INSTALLASJON

Platetoppen må bare tilkobles av en autorisert elektroinstallatør. Installasjon utført av usakkyndige kan medføre betydelig risiko for brukeren. Produsenten/importøren kan ikke gjøres erstatningsansvarlig for dette. skal foretages af en aut. installatør.

Slik fester du tetningslisten

Tetningslisten sørger for at det ikke trenger vann og fuktighet ned mellom platetoppen og benkeplaten. Derfor er det meget viktig at du fester tetningslisten som vist på tegningen.

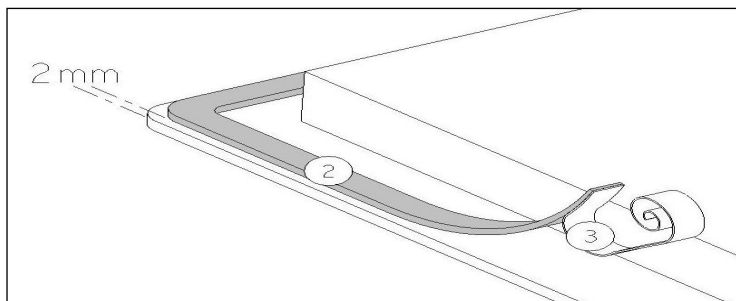

Fest tetningslisten (2) to millimeter fra glassets ytterkant – etter at du har fjernet den beskyttende papirstrimmelen (3).

Type	Utskjæring i benkeplate		Platetoppens glassoverflate			Utskjæring for planliming			
	Bredd e	Dybde	Bredde	Dybde	Tykkelse	Bredde	Dybde	Tykkelse	Radius
CONNECT1I	750	490	780	520	4	786	526	4	8

- **Avstanden fra vegg (bakvegg eller sidevegger) til platetoppen må være min. 50 mm.**
- Platetoppen har varmebeskyttelsesklasse Y. Det betyr at det kan være høye skap på den ene siden av platetoppen og på baksiden, **mens det på den andre siden ikke kan være skap som er høyere enn selve platetoppen.**
- Platetoppen er beregnet for innbygging og må bare tilkobles av en autorisert servicemontør. Benkeplaten skal være varmebestandig og kunne tåle temperaturer på opptil 100° C. Det samme gjelder for side-/bakvegger i umiddelbar nærhet av platetoppen.
- Noen materialer som brukes ofte til fremstilling av benkeplater, tåler ikke fuktighet. Bruk derfor et spesielt lim for å beskytte utskjæringen. Dersom benkeplaten er forsynt med et laminat, må både laminatet og limet være varmebestandig.
- Installer ikke platetoppen over en oppvaskmaskin eller en ikke ventilert ovn.
- For å sikre god ventilasjon rundt platetoppen må du sørge for at det er en klaring på undersiden av platetoppen på min. 2 cm.
- Hvis det monteres en skuff under platetoppen, må brannfarlige/brennbare objekter ikke under noen omstendigheter plasseres der.
- Avstanden mellom platetoppen og en avtrekkshette skal følge de retningslinjene som gis i bruksanvisningen for avtrekkshetten.
- Pass på at strømledningen ikke blir klemt etter installasjon.
- **Advarsel:** Benytt utelukkende leverandørdesignede eller lignende anbefalt barnesikring for koketopp til ettermontering, som hindrer barn i å få tak i kjeler eller panner fra koketoppen. Feil bruk kan forårsake person- og/eller produktskade.

ELEKTRISK INSTALLASJON

- Platetoppen må bare tilkobles av en autorisert elektroinstallatør.
- Installasjon utført av usakkyndige kan medføre betydelig risiko for brukeren. Produsenten/importøren kan ikke gjøres erstatningsansvarlig for dette.
- Platetoppen må jordes ifølge forskriftene for sterkstrøm.
- Produsenten/importøren kan ikke gjøres erstatningsansvarlig for skader som oppstår som følge av manglende eller defekt jording.
- Platetoppens strømforsyning må ha en flerpolet bryter. Kontaktåpningen må være minst 3 mm, og bryteren bør være plassert i nærheten av platetoppen.
- Tilkoblingen må ikke skje ved hjelp av skjøteledning eller multistøpsel.
- Ledningen må bare skiftes ut av en autorisert elektroinstallatør.
- Du finner de nødvendige tilkoblingsdata på typeskiltet.

Viktig!

- Dette apparatet skal tilsluttes 230 V~ 50/60 Hz.
- Platetoppen må jordes ifølge forskriftene for sterkstrøm. Produsenten/importøren kan ikke gjøres erstatningsansvarlig for skader som oppstår som følge av manglende eller defekt jording.
- Platetoppen skal tilkobles iht. skjemaet under + tilkoblingsdiagrammet.
- Tilkoblingsboksen finnes på undersiden av platetoppen. Ta av dekselet med en skrutrekker. Stikk den inn i åpningen og vipp av dekselet.

4 Sone

Land	Tilkoblingsforhold	Tilkobling	Ledn. tverrsnitt	Ledn.type	Amp.
DK-S-FIN	400V~ 50/60Hz	2 fas + N	4 x 1.5 mm ²	H 05 VV - F H 05 RR - F	16 A *
NO	230V~ 50/60Hz	2 fas	3 x 2,5 mm ²	H 05 VV - F H 05 RR - F	25 A *
DK-S-FIN	230V~ 50/60Hz	1 fas + N	3 x 2.5 mm ²	H 05 VV - F H 05 RR - F	25 A *

* Kalkulert etter standard EN 60 335-2-6

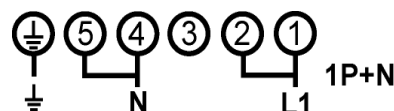
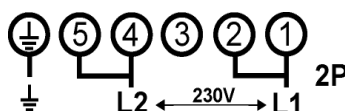
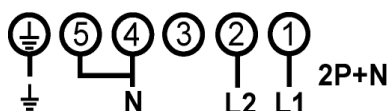

GARANTI

Det ytes 2 års garanti på fabrikasjons- og materialfeil på apparatet fra dokumentert kjøpedato. Garantien omfatter materialer, arbeidslønn og kjørsel. Ved henvendelser og service ber vi deg opplyse produktets navn og serienummer. Disse opplysninger kan du finne på produktets typeskilt. Skriv dem eventuelt ned i denne bruksanvisningen slik at du har dem for hånden. Det gjør det lettere for serviceteknikeren å finne de riktige reservedelene.

Garantien dekker ikke

Feil og skader som ikke skyldes fabrikasjons- og materialfeil. F.eks. skader på glass
Hvis det har blitt brukt uoriginale reservedeler
Hvis ufaglærte har installert eller reparert apparatet
Hvis anvisningene i bruksanvisningen ikke har blitt fulgt
Hvis installasjonen ikke er utført som anvist.

Transportskader

Eventuelle transportskader SKAL anmeldes omgående og senest 24 timer etter at varen er levert. Hvis ikke kundens krav kunne avvises.

En transportskade som konstateres ved levering fra forhandleren til kunden, er primært en sak mellom kunden og forhandleren. Dersom kunden har stått for transporten av produktet selv, påtar leverandøren seg ikke noen forpliktelse i forbindelse med en eventuell transportskade

Ubegrunnet servicebesøk

Dersom du tilkaller en servicemontør og det viser seg at du kunne ha rettet feilen selv ved å følge anvisningene i denne bruksanvisningen eller skifte en sikring i sikringsskapet, må du selv betale for besøket, da garantien BARE dekker fabrikasjonsfeil.

Næringskjøp

Næringskjøp er ethvert kjøp av produkter som ikke brukes i en privat husholdning, men brukes til næringsvirksomhet eller næringslignende formål (restaurant, kantine etc.) eller brukes til utleie eller annen bruk som omfatter flere brukere. I forbindelse med næringskjøp ytes det INGEN garanti, da dette produktet utelukkende er beregnet for bruk i en vanlig husholdning.

SERVICE

ServiceCompaniet AS, Gladengveien 8, 0661 Oslo.
Postboks 6469 – Etterstad, 0605 Oslo.

Telefon: 23 89 72 66

Faks: 22 68 54 00

Mail: info@servicecompaniet.no

INNEHÅLL

SÄKERHETSÅTGÄRDER	44
BESKRIVNING AV HÄLLEN	48
TEKNISKA DATA	48
BETJÄNINGSPANEL.....	49
BETJÄNINGSPANEL AV DRAGSKÅP	49
BETJÄNING AV HÄLLEN	50
SENSITIVE TOUCH	50
DISPLAY.....	50
VENTILATION	50
ANVÄNDNING	50
INNAN SPISHÄLLEN TAS I BRUK	50
INDUKTIONSPRINCIPEN	50
LÄMPLIGA KOKKÄRL	50
OLÄMPLIGA KOKKÄRL.....	51
INSTÄLLNING AV EFFEKTLÄGE OCH TIMER MED "SLIDER"	51
SÅ SÄTTER DU PÅ HÄLLEN	51
AUTOMATISK REGISTRERING AV KOKKÄRL SOM ÄR OLÄMPLIGT/SAKNAS.....	52
RESTVÄRMEVISARE.....	52
BOOSTERFUNKTION	52
TIMERFUNKTION.....	53
UPPKOKNINGSAUTOMATIK	54
STOP&GO	54
RECALL-FUNKTION.....	54
« KEEP WARM » FUNKTION	55
BROFUNKTION.....	55
FUNKTIONSLÅS.....	55
KOBLE AV FLÄTKÅPAN.....	56
AKTIVERING AV FLÄTKÅPAN	56
AUTOMATISK FUNKTION	56
MANUELL FUNKTION.....	56
BELYSNING	56
KOKKÄRL OCH EFFEKTLÄGEN	57
LÄMPLIGA KOKKÄRL	57
OLÄMPLIGA KOKKÄRL.....	57
KOKKÄRLETS STORLEK	57
EFFEKTLÄGEN	58
RENGÖRING OCH UNDERHÅLL	58
PROBLEMLÖSNING	58
MILJÖSKYDD	59
INSTALLATION	60
EL-ANSLUTNING	61
GARANTI	62
SERVICE	62

SÄKERHETSÅTGÄRDER

- Läs noggrant igenom bruksanvisningen innan du använder spishällen. På så sätt garanterar du din egen säkerhet och undviker att hällen skadas.
- Spara bruksanvisningen så att du kan konsultera den vid ett senare tillfälle. Om hällen överläts eller säljs ska bruksanvisningen följa med och ges till den nya ägaren.
- Innan spishällen tas i bruk ska du noggrant ta bort allt emballage och undersöka hällen för att försäkra dig om att den inte är skadad. Om du hittar skador på hällen eller är osäker på huruvida den är skadad ska du kontakta en auktoriserad servicetekniker. Hällen får INTE tas i bruk om den är skadad.
- Skador på hällen ska omedelbart anmälas till den butik där hällen är köpt.
- Hällen är inte avsedd för användning med extern timer eller separat fjärrkontroll.
- Spishällen är endast avsedd för normalt bruk i hushållet, för matlagning. Inga andra användningsområden är tillåtna och kan utgöra en fara. Tillverkaren/importören ansvarar inte för skador som beror på felaktig eller vårdslös användning av spishällen.
- Spishällen får endast byggas in och anslutas av en auktoriserad servicetekniker.
- Installation av annan person än sakkunnig kan medföra allvarliga risker för användaren.
- Tillverkaren/importören är inte ansvarig i sådana fall.
- Spishällen ska installeras i enlighet med gällande lagar och bestämmelser.
- Försök aldrig att själv reparera hällen. Reparation får endast utföras av en auktoriserad servicetekniker. Reparation av annan person än sakkunnig kan medföra allvarliga risker för användaren. Tillverkaren/importören är inte ansvarig i sådana fall.
- Dra aldrig ur kontakten genom att dra i sladden.

- Låt aldrig barn leka med eller använda spishällen utan vuxens tillsyn.
- Glöm inte att kokzonen blir mycket varm när den sätts på och att den förblir varm en stund efter att den stängts av. Låt därför aldrig en gryta eller panna med het olja eller matfett stå på kokzonen utan övervakning.
- Lämna aldrig spishällen utan tillsyn när du använder matfett eller olja. Överupphettat matfett eller olja kan självantändas och sätta eld på spiskåpan. Brandfara!
- Om fett eller olja börjar brinna: försök aldrig släcka elden med vatten. Elden ska kvävas med textil eller skum från en brandsläckare.
- Ytskiktet på din nya spishäll är tillverkat av glaskeramik. Det är mycket tålig, men kan gå sönder om man exempelvis tappar vassa eller skarpa föremål på den. Om ytan har sprickor eller skador ska man omedelbart stänga av strömmen och kalla på en servicetekniker.
- En induktionshäll får inte byggas in ovanför en ugn som inte har en fläkt.
- Om hällen är inbyggd över en pyrolysugn får hällen inte användas under pyrolyserengöringen av ugnen.
- Eventuella lådor under spishällen får inte innehålla brandfarligt material, som exempelvis
- sprejflaskor.
- Spishällen får inte byggas in ovanför diskmaskiner, tvättmaskiner, torktumlare eller kylmöbler, eftersom den starka strålvärmen från hällen kan skada dessa.
- Använd inte hällen innan den är inbyggd. Se också till att inte komma i kontakt med strömförande delar.
- Använd endast kokkärl med tjock, plan botten. Använd aldrig kastruller/pannor med oslipad eller repad botten, då dessa kan rispa hällen. Se också till att botten på kokkärlet är helt ren, då små sandkorn kan orsaka repor på hällen.
- Placera aldrig heta kokkärl ovanpå manöverpanelen, då det kan skada elektroniken under
- panelen.

- **Varning:** Risk för brand! Använd inte hällen som ett förvaringsutrymme.
- Flambera aldrig direkt under en spiskåpa, då flammorna kan orsaka antändning av fettfiltren.
- Se till att sladdar från mindre hushållsapparater inte kommer i kontakt med en varm kokzon eller kommer i kläm i en varm ugnslucka.
- Värm aldrig upp förslutna behållare (t.ex. konservburkar) på en kokzon, då sådana behållare kan sprängas av trycket som uppstår.
- Använd aldrig spishällen som avlastningsplats för exempelvis köksredskap av metall.
- Värmen från en påslagen kokzon eller en avslagen kokzons eftervärme kan göra att metallen blir het, smälter eller eventuellt orsakar brand.
- Slå aldrig på en kokzon utan att placera ett kokkärl på den, och sätt aldrig ett tomt kokkärl på en påslagen kokzon.
- Socker i fast eller flytande form, plast eller aluminiumfolie får inte komma i kontakt med den varma hällen. Dessa ämnen smälter, klibbar fast och kan när de svalnar orsaka repor eller skador på hällen. Om sådana ämnen ändå kommer i kontakt med hällen ska de avlägsnas från hällen medan den fortfarande är varm. Använd en glasskrapa för att avlägsna det som fastnat.
- Var försiktig så att du inte bränner dig på den varma hällen.
- Om hällen skadats eller repats ska du omedelbart bryta strömmen och kontakta en servicetekniker.
- Bryt alltid strömmen före rengöring och underhåll.
- Använd aldrig starka rengöringsmedel, rengöringsmedel med slipmedel som exempelvis grill- och ugnssprej, fläck- eller rostborttagningsmedel eller tvättsvampar med sträv yta.

- Använd aldrig ångrengöringsmaskiner för rengöring av spishällen. Ångtrycket kan orsaka permanenta skador på hällen och de strömförande delarna. Tillverkaren/importören ansvarar inte för skador som beror på användning av ångrengöringsmaskiner.
- Förvara inte magnetiska föremål som exempelvis kreditkort, miniräknare eller disketter nära en påslagen häll, då dessa kan ta skada.
- Personer med pacemaker bör tänka på att det i närheten av en påslagen induktionshäll uppstår ett magnetiskt fält som eventuellt kan påverka pacemakern. Om du är osäker bör du prata med din läkare.
- Placera alltid kokkärl mitt på kokzonen för att undvika det elektromagnetiska fältet.
- Vid skrotning av en spishäll bör samtliga sladdar under hällen klippas av tätt intill hällen, så att den inte utgör en fara för barn. Se till att transportera hällen till en godkänd återvinningsstation för att säkra en miljömässigt korrekt destruering. Tänk också på att spishällen kan innehålla delar som kan återvinnas.
- Försök **ALDRIG** att släcka en brand med vatten. Stäng hällen av och kväva branden med t.ex. en brandfilt eller brandsläckare.



**ANVÄNDANDET AV KOKKÄRL AV DÅLIG KVALITET
ELLER MAGNETISKA ADAPTERS (TILL
ANVÄNDANDE VID BRUK AV IKKE MAGNETISKA
KOKKÄRL) MEDFÖR ATT GARANTIN PÅ PRODUKTEN
BORTFALLER.
ANLEDNINGEN TILL DETTA ÄR ATT DE OMNÄMNDA
PRODUKTERNA SKADAR HÄLLENS ELEKTRONISKA
KOMPONENTER SAMT GLASET.**



BESKRIVNING AV HÄLLEN

Tekniska data

Typ	CONNECT1I
Total effekt	7400 W
Energieffektivitetsklass för hällen EChäll **	173.4 Wh/kg
Vänster, fram	195 x 240 mm
Min. storlek på lämpligt kokkärl	Ø 100 mm
Normal*	2100 W
Med booster*	2600 / 3700 W
Kategori för standard kokkärl **	C
Energiförbrukning ECCW **	182.2 Wh/kg
Vänster, bak	195 x 240 mm
Min. storlek på lämpligt kokkärl	Ø 100 mm
Normal*	2100 W
Med booster*	2600 / 3700 W
Kategori för standard kokkärl **	C
Energiförbrukning ECCW **	182.2 Wh/kg
Höger, bak	Ø 260 mm
Min. storlek på lämpligt kokkärl	Ø 120 mm
Normal*	2600 W
Med booster*	3300 / 3700 W
Kategori för standard kokkärl **	D
Energiförbrukning ECCW **	162 Wh/kg
Höger, fram	Ø 210 mm
Min. storlek på lämpligt kokkärl	Ø 110 mm
Normal*	2100 W
Med booster*	2600 / 3700 W
Kategori för standard kokkärl **	B
Energiförbrukning ECCW **	167.3 Wh/kg

* Oppgitt effekt kan variere avhengig av kokekarets størrelse og materiale.

** Beräknet enligt metoder för mätning av prestanda (EN 60350-2).

Betjäningspanel

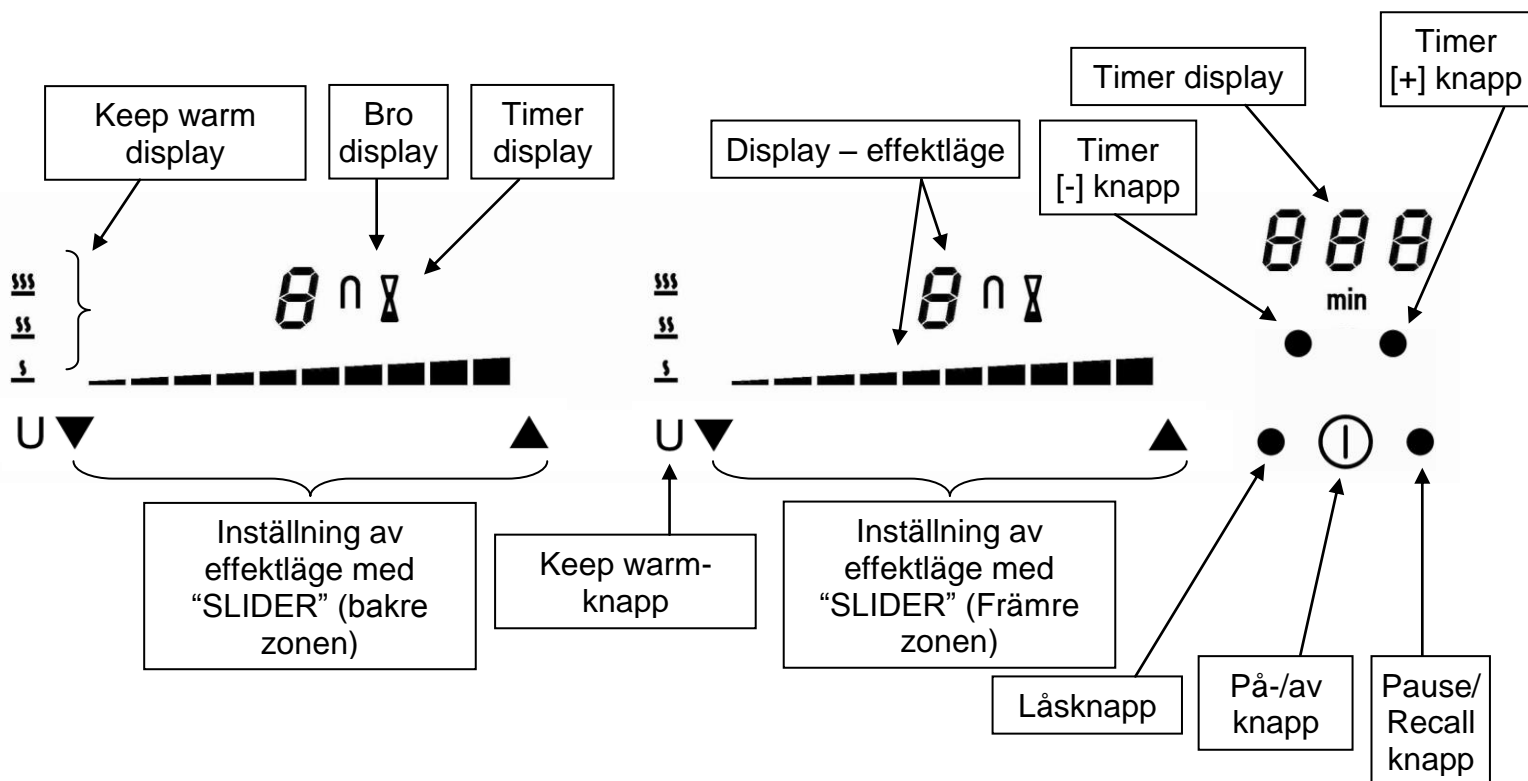

Betjäningspanel av Dragskåp

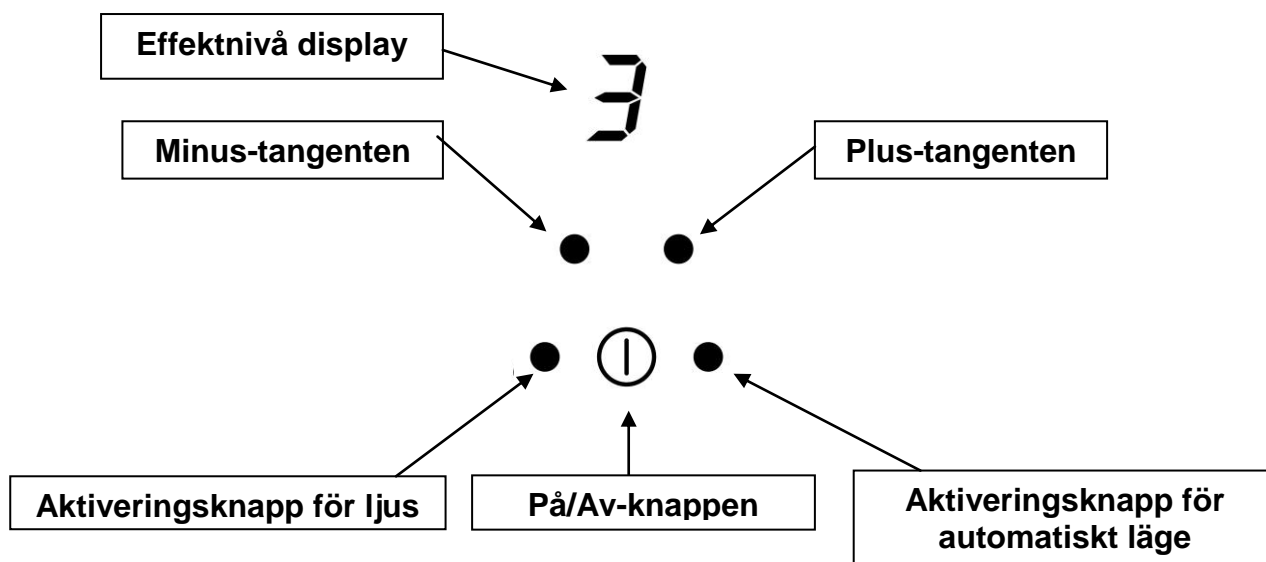

BETJÄNING AV HÄLLEN

Sensitive touch

Hällen är utrustad med en elektronisk fingertouch-betjäningspanel med sensitive touch-knappar som är integrerad i hällen. Vid en lätt beröring av en symbol aktiveras tillhörande kokzon/funktion. Så snart elektroniken har registrerat ditt val hörs ett pip ljud, en kontrollampa tänds och en bokstav eller ett nummer visas i displayen.

Tryck endast på en knapp i taget.

Display

<u>Display</u>	<u>Betydelse</u>	<u>Funktion</u>
0	Noll	Kokzonen är aktiverad.
1...9	Effektläge	Välj effektläge.
U	Induktionsfunktionen fungerar inte	Kokkärl olämpligt/saknas.
A	Uppkokningsautomatik	Snabbuppkokning.
E	Felmeddelande	Elektronikfel.
H	Restvärme	Kokzonen är fortfarande varm.
P	Booster	Boosterfunktionen är aktiverad.
„ //	Dubbel booster	Dubbel booster aktiverad.
U	Keep warm	Det hålls en temperatur på 42, 70 eller 94°C.
	Stop&Go	Funktionspaus aktiverad.

Ventilation

Kylsystemet är helautomatiskt. Kylfläkten ser till att häll inte överhetas. Kylfläkten börjar och stänger automatiskt av efter behov.

ANVÄNDNING

Innan spishällen tas i bruk

Rengör hällen med en fuktig trasa och torka den noggrant. Använd inte diskmedel för rengöring av spishällen då detta kan orsaka blåaktiga missfärgningar av glaset.

Induktionsprincipen

Under varje kokzon ligger det en induktionsspole. När zonen sätts på alstrar denna spole ett magnetfält som skapar (inducerar) induktionsström i kokkärl som har magnetisk botten. På så sätt värms kokkärls botten upp, medan själva kokzonen endast värms upp indirekt genom den värme som kokkärlet avger.

Från en påslagen häll/zon kan ett svagt brummande ljud eller ett klickljud höras. Detta är helt normala ljud för en induktionshäll.

Obs! Inte alla kastruller/pannor lämpar sig för induktionshällar.

Lämpliga kokkärl

Endast kastruller och pannor med magnetisk botten kan användas: (rostfritt stål, emaljerat stål, gjutjärn).

Olämpliga kokkärl

- Aluminium och koppar utan magnetisk botten.
- Kokkärl av glas, keramik och stengods.
- Kokkärl i rostfritt stål utan magnetisk botten.

För att ta reda på om ett kokkärl lämpar sig kan du göra följande:

Håll en magnet intill kokkärllets botten. Om magneten drar till sig kokkärllet är det lämpat för användning

Fyll kokkärllet med lite vatten och placera det på en kokzon med passande storlek. Sätt på zonen och välj effektläge. Om kokkärllet inte lämpar sig för användning ersätts det valda effektläget med symbolen [U] .

Obs! Några kokkärl ger ifrån sig ljud när de placeras på en induktionshäll. Detta har ingen betydelse. Observera att det är kokkärllet som alstrar ljud och inte hällen.

Inställning av effektläge och timer med "SLIDER"

För att välja effektläge med "SLIDERN" dras fingret över "SLIDERN" (ca 5 mm. under det lysande fältet). Slider-betjäningen är placerad under displayen (se avsnittet: Betjäningspanel). Önskar Du inte att låta fingret glida fram till effektläget kan Du trycka direkt på det värmeläget Du önskar (Direct access).

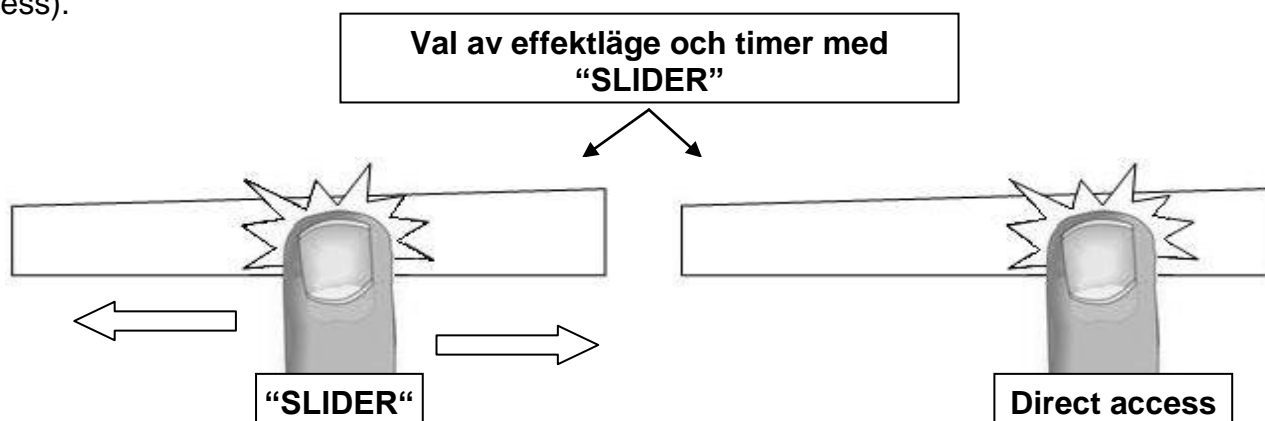

Så sätter Du på hällen

- **Sätta på /Stänga av hällen:**

Vad vill Du göra?

Sätta på hällen

Stänga av hällen

Betjäningspanel

Tryck på [0]

Tryck på [0]

Display

[0]

Tom eller [H]

- **Sätta på / Stänga av kokzonerna:**

Vad vill Du göra?

Välja effektläge

(justera effektläge)

Stänga av zonen

Betjäningspanel

Dra fingret över "SLIDERN"

Dra emot höger eller vänster

Dra till [0] med "SLIDERN"

Display

[1] till [P]

[0] eller [H]

Företas inget tryck inom 20 sekunder återkommer elektroniken till början.

Automatisk registrering av kokkärl som är olämpligt/saknas

Induktionen fungerar inte:

Hällen registrerar automatiskt kokkärlet (efter att en zon har aktiverats) och aktiverar betjäningspanelen. Hällen är utrustad med SLIDER-betjäning och direkt efter placeringen av kokkärlet lyser "0" i displayen till den gällande SLIDERN. Inställ härefter önskat värmeläge.

- om inget kokkärl är placerat på kokzonen eller kokkärlet inte lämpar sig för induktionshällar. Om detta är tillfället fungerar inte induktionen och kokzonen kan därför inte användas. Displayen visar [U]. Symbolen försvinner när ett lämpligt kokkärl placeras på kokzonen.
- om kokkärlet avlägsnas från en kokzon stängs zonen automatiskt av. Displayen visar [U]. Symbolen försvinner när ett lämpligt kokkärl återigen placeras på kokzonen. Kokzonen fortsätter då på samma effektläge som tidigare.

Efter användning stängs kokzonen. Funktionen [U] får inte vara aktiv.

Restvärmevisare

Så länge kokzonen fortfarande är varm efter användning lyser symbolen för restvärmevisare [H] vilket innebär att kokzonen har en yt-temperatur på över 60°C. Rör därför inte kokzonen och placera inte värmekänsliga föremål på hällen så länge symbolen är tänd.

Var uppmärksam på att barn inte ser restvärmevisare som lyser som ett tecken på varma kokzoner. Håll därför barn under uppsikt så länge restvärmevisaren lyser.

Obs! Så länge ett [H] syns kan du utnyttja eftervärmen på den/de varma zonen/zonerna för sjudning. På så sätt du kan du hålla maten varm och samtidigt spara energi.

Boosterfunktion

Boosterfunktionen [P] och Dubbelboostern [|| !!] fungerar som en "effektförstärkare" till vald zon. När denna funktion slås på verkar kokzonerna under tio minuter på effektläge 9 med extra hög effekt. Boostern lämpar sig exempelvis för att snabbt värma upp stora mängder vatten.

- **Sätta på / Stänga av boosterfunktionen:**

<u>Vad vill Du göra?</u>	<u>Betjäningspanel</u>	<u>Display</u>
Sätta på booster-funktionen	Dra fingret till slutet på "SLIDERN" Eller tryck direkt på slutet av "SLIDERN"	[P]
Stänga av booster-funktionen	Dra fingret över "SLIDERN"	[9] till [0]

- **Sätta på / Stänga av dubbelboostern:**

<u>Vad vill Du göra?</u>	<u>Betjäningspanel</u>	<u>Display</u>
Sätta på booster-funktionen	Dra fingret till slutet på "SLIDERN" Eller tryck direkt på slutet av "SLIDERN"	[P]
Sätta på Dubbelboostern	Tryck igen på sista delen av slidern	[<u> </u> <u>!!</u> och P]
Stänga av Dubbelboostern	Dra fingret över "SLIDERN"	[P] till [0]
Stänga av Boostern	Dra fingret över "SLIDERN"	[9] till [0]

- **Så här fungerar booster-funktionen:**

Boosterns extra höga effekt kan endast uppnås genom att man sänker värmen på en annan kokzon. När boostern är aktiv kan de andra zonerna alltså endast användas på effektläge [6] eller [8]. Detta gäller även om Du har valt en högre inställning. Det syns genom att kokzonen med den minskade värmen först blinkar 9 och därefter ändras till [6] eller [8].

Boostern är aktiv
[P] syns i displayen

Effektläget sänks på annan zon: (t.ex. effektläge 9)
[9] ändras till [6] eller [8] beroende på val av zon

Timerfunktion

Med hjälp av timern kan du ställa in tillagningstiden. Timern kan användas samtidigt på alla zonerna. Man kan även ställa in olika tillagningstider på varje kokzon (från 0 till 999 minuter).
VIKTIGT: När + och - knapparna ska beröras samtidigt, så måste efterföljande funktion utföras inom få sekunder.

- **Inställning/justering av timern:**

Så här gör Du

Välj effektläge
Välj Timer

Betjäningspanel

Dra fingret över "SLIDERN"
Tryck samtidigt på [-] og [+] knappen på timerdisplayen tills önskad timer är valt

Display

[1] till [P]
Timerdisplayen lyser

Sänka tiden
Höja tiden

Tryck på [-] knappen på timern
Tryck på [+] knappen på timern

[60] till 59, 58...
Tiden höjas

- **Avstängning av timern:**

Så här gör Du

Välj Timer

Betjäningspanel

Tryck samtidigt på [-] och [+] på timerdisplayen tills önskad timer är valt

Display

Timerdisplayen lyser

Avstänga Timer

Tryck på [-] på timerdisplayen

[000]

Önskar man att stänga av mer än en timer, upprepas processen.

- **Användning av timern som minutklocka:**

Minutklockan är en individuell funktion. Den stängs av när kokzonerna sätts på. Om minutklockan är aktiverad och kokzonen stängd fortsätter timern till tiden rinner ut.

Så här gör Du

Sätt på hällen
Välj Timer

Betjäningspanel

Tryck på [⏸]
Tryck samtidigt på [-] och [+] på timerdisplayen

Display

[0]
[000]

Sänka tiden
Höja tiden

Tryck på [-] knappen på timerdisplayen
Tryck på [+] knappen på timerdisplayen

[60] till 59, 58...
Tiden höjas

- **Automatisk avstängning efter avslutad tillagning:**

Efter avslutad tillagningstid blinkar [00] i timerdisplayen och en signal hörs. Om Du vill stänga av timern innan ljudsignalen hörs trycker du på [-] och [+].

Uppkokningsautomatik

När uppkokningsautomatiken är aktiverad går kokzonen automatiskt på högsta effektläge och går sedan ner till valt effektläge för vidare tillagning. Uppkokningstiden är beroende av det valda effektläget.

- **Så aktiveras uppkokningsautomatiken:**

Så här gör Du

Välj effektläge

(Exempelvis « 7 »)

Betjäningspanel

Dra fingret över "SLIDERN"
till [7]

och låt fingret stanna på 7 i tre sekunder

Display

[7] blinkar med [A]

- **Så stänger du av uppkokningsautomatiken:**

Så här gör Du

Välj effektläge

Betjäningspanel

Dra fingret över "SLIDERN"

Display

[0] till [9]

Stop&Go

Om Du måste gå i från hällen under tillagningen men snabbt önskar vidare tillagning kan Du använda "Stop&Go". Med denna funktion kan Du stänga av hällen och sätta på den igen så den börjar med de samma värmelägen.

- **Så här aktiveras/ stängs Stop&Go av:**

Så här gör Du

Aktivera Stop&Go

Stänga av Stop&Go

Betjäningspanel

Tryck på pause knapp

Tryck på pause knapp

Tryck på "SLIDERN"

Display

[II] – indikatorn lyser

"SLIDER" pulserar

Tidigare inställning

Recall-funktion

Har Du stängt av hällen av ett misstag kan Du genom Recall-funktionen snabbt återuppta alla inställningar.

- Effektläge på alla zonerna (Booster)
- Timerinställningar (minuter, sekunder)
- Uppkokningsautomatik
- Keep warm funktion

Så här gör Du:

- Tryck på [⏪]
- Tryck på pause knapp innan ljuset stoppar blinka.

Tidigare inställningar åar igen aktiva.



« Keep warm » funktion

Med denna funktion kan man uppnå och fasthålla en temperatur på 42°C, 70°C och 94°C. Funktionen har två stora fördelar:

- Snapp uppvärmning av kalla rätter utan förspillande
- Keep warm-funktion – maten hålls varm

“Keep warm” knappen är placerad under [] displayen (se avsnittet “Betjäningspanel”).



- **Aktivering av « Keep warm » :**

Så här gör Du	Betjäningspanel	Display
Välj 42°C	Tryck på keep warm-knapp	[U] och []
Välj 70°C	Tryck två gånger på keep warm-knapp	[U] och []
Välj 94°C	Tryck tre gånger på keep warm-knapp	[U] och []
Stänga av funktionen	Dra fingret över “SLIDERN” Eller tryck på keep warm-knapp tills [0]	[0] till [9] [0]

Max varaktighet av Keep warm funktionen är 2 timmar.

Brofunktion

Med denna funktion kan man kombinera två zoner. Booster-funktion inte möjligt.

Så här gör Du	Betjäningspanel	Display
Sätt på hällen	Tryck på [] knappen	[0]
Aktivera brofunktionen	Tryck samtidigt på keep warm-knapp till de två kokzonerna	[0] och []
Höja effektläge	Dra fingret över “SLIDERN” som höjer effektläget	[1] till [9]
Stänga av brofunktionen	Tryck samtidigt på keep warm-knapp till de två kokzonerna	[0]

Funktionslås

Aktivering av funktionslåset förhindrar att spishällen av misstag stängs av. Funktionslåset skyddar också mot felanvändning medan hällen är påslagen och mot olyckor vid rengöring av hällen. Du kan låsa alla knappar på manöverpanelen förutom av/på-knappen [].

Så här gör Du	Betjäningspanel	Display
Lås hällen	Tryck på låsknapp i 6 sekunder	Indikatorn lyser
Lås upp hällen	Tryck på låsknapp i 6 sekunder	Indikatorn stängs av

Koble av flätkåpan

- Kokeplaten og ventilatoren kobles fra hverandre.
- Nullstill ventilatorkonfigurasjonen: ventilatoren kobles til (innen 2 sekunder og kobles fra (innen 2 sekunder) 5 ganger.
- En dobbel pipelyd gjentas i et tidsrom på 5 minutter (tid til å validere sammenkobling).
- Kokeplaten kobles til og slås på.
- En serie høye pipelyder høres når kokeplaten gjenkjennes av ventilatoren.
- Etter 5 minutter er sammenkoblingen bekreftet og klar til bruk.

Aktivering av flätkåpan

- **Flätkåpan sätts på/stängs av:**

Vad vill Du göra

Sätta på flätkåpan

Stänga av flätkåpan

Betjäningspanel

tryck på [⏻]

tryck på [⏻]

Display

on/off indikatorn lyser

on/off indikatorn stängs av

Automatisk funktion

- **Så här aktiveras/avstängs Automatisk funktion:**

Så här gör Du

Aktivera Automatisk funktion

Stänga av Automatisk funktion

Betjäningspanel

tryck på "Aktiveringsknapp för automatiskt läge"

tryck på "Aktiveringsknapp för automatiskt läge"

Display

auto-indikatorn lyser

auto-indikatorn stängs av

Manuell funktion

Flätkåpan är utrustad med 4 hastigheter där hastighet 1 är den lägsta hastigheten och hastighet 4 är den högsta hastigheten (Int).

- **Så här aktiveras/avstängs Manuell funktion:**

Så här gör Du

Flätkåpan sätts på

Hastigheten ökas

Hastigheten sänks

Betjäningspanel

tryck på [⏻]

tryck på [+]

tryck på [-]

Display

on/off indikatorn lyser

[1] till [Int]

[Int] till [1]

Belysning

- **Flätkåpanns ljus tänds/släcks:**

Så här gör Du

Ljuset tänds

Ljuset släcks

Betjäningspanel

tryck på "Aktiveringsknapp för ljus"

tryck på "Aktiveringsknapp för ljus"

Display

Ljusindikatorn lyser

Ljusindikatorn stängs av

KOKKÄRL OCH EFFEKTLÄGEN

Lämpliga kokkärl

Endast kastruller och pannor med magnetisk botten kan användas: (rostfritt stål, emaljerat stål, gjutjärn).

Olämpliga kokkärl

- Aluminium och koppar utan magnetisk botten.
- Kokkärl av glas, keramik och stengods.
- Kokkärl i rostfritt stål utan magnetisk botten.

För att ta reda på om ett kokkärl lämpar sig kan Du göra följande:

Håll en magnet intill kokkärlets botten. Om magneten drar till sig kokkärllet är det lämpat för Användning.

Fyll kokkärllet med lite vatten och placera det på en kokzon med passande storlek. Sätt på zonen och välj effektläge. Om kokkärllet inte lämpar sig för användning ersätts det valda effektläget med symbolen [U] .

Obs! Några kokkärl ger ifrån sig ljud när de placeras på en induktionshäll. Detta har ingen betydelse.

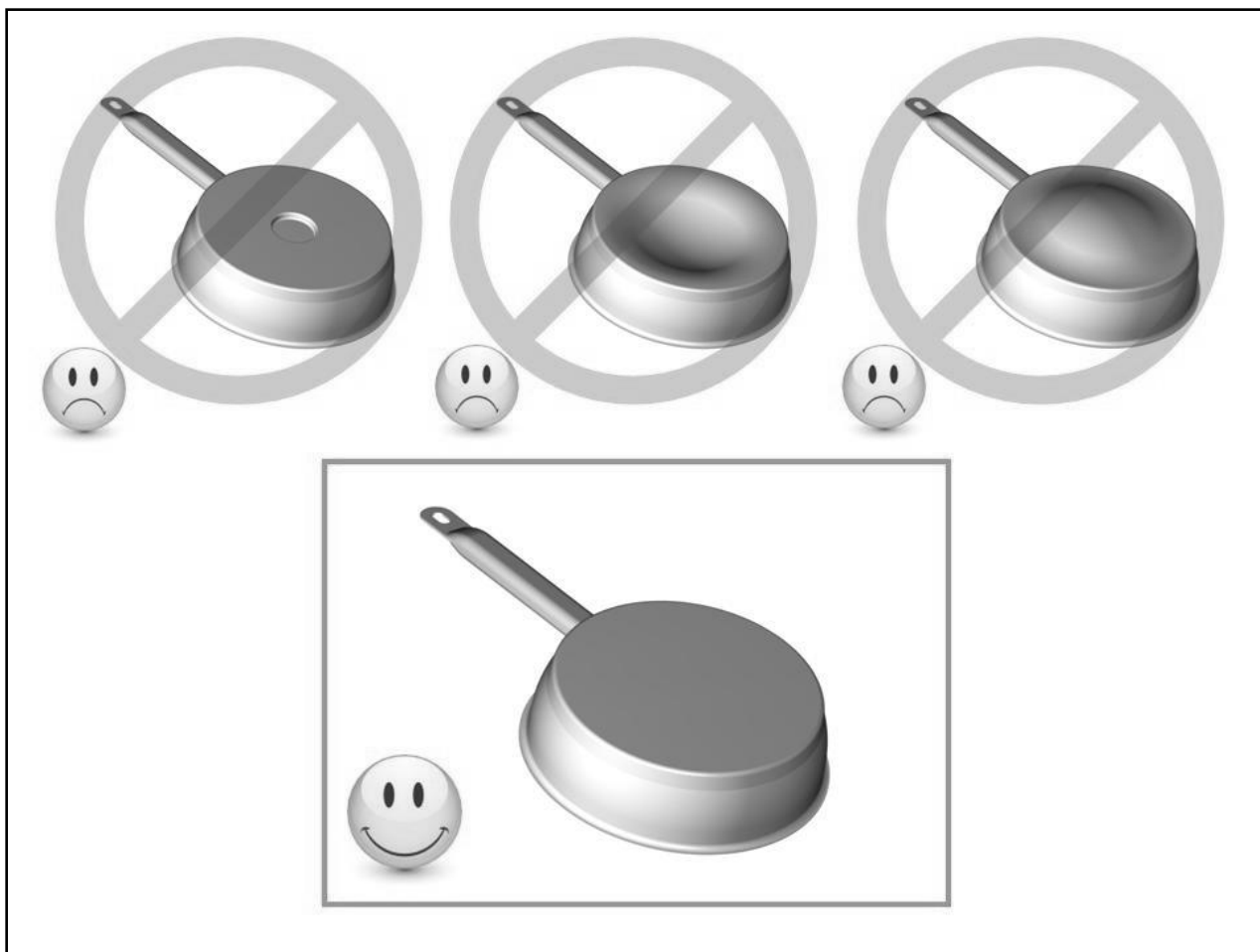

Kokkärlets storlek

Kokzonerna reagerar inte på kokkärl som är mindre än rekommenderad storlek. Denna storlek varierar beroende på zon.

För att uppnå bästa resultat rekommenderar vi att Du placerar kokkärllet mitt på kokzonen.

Effektlägen

1 till 2	Smältning Uppvärmning	Såser, smör och choklad Färdiglagade rätter
2 till 3	Sjudning Upptining	Ris, gröt, socker och sirap Grönsaker, fisk och frysta varor
3 till 4	Ångkokning	Grönsaker, fisk och kött
4 till 5	Tillagning efter kokning	Potatis, soppa, pasta och färska grönsaker
6 till 7	Kokning Sjudning	Kött, ägg och korvar Gulasch
7 till 8	Tillagning	Potatis och pannkakor
9	Stekning Uppkokning	Biff och omelett Vatten
P och " II	Stekning Uppkokning	Biff Uppkokning av större mängder vatten

RENGÖRING OCH UNDERHÅLL

Se till att plast, aluminiumfolie och liknande inte kommer i kontakt med en påslagen kokzon. Skulle detta ändå hända ska det omedelbart avlägsnas med hjälp av en glasskrapa. Därefter ska hällen rengöras med specialrengöringsmedel. Samma sak gäller om man exempelvis spiller socker, sylt eller andra sockerhaltiga livsmedel på en varm kokzon.

Se till att såväl kokkärl som kokzoner är helt torra innan kärlden används.

Rengör aldrig hällen med frätande rengöringsmedel eller rengöringsmedel som innehåller slipmedel, och använd aldrig en kniv för att avlägsna fastbrända rester.

Använd aldrig ångrengöringsmaskiner för rengöring av spishällen. Ångtrycket kan orsaka permanenta skador på överhällen och de strömförande delarna. Tillverkaren/importören ansvarar inte för skador som beror på användning av ångrengöringsmaskiner.

Om Du rengör hällen regelbundet med specialrengöringsmedel håller den sig snygg och blir samtidigt smuts- och fläckavvisande. Tvätta därefter hällen med kallt vatten och torka till sist av

PROBLEMLÖSNING

Spishällen/kokzonerna går inte att slå på:

- Strömmen är inte påslagen
- En säkring har gått
- Funktionslåset är aktiverat
- Manöverknapparna är täckta med vatten eller fett
- Manöverpanelen är övertäckt

Ett [U] syns i displayen:

- Der Inget kokkärl är placerat på zonen
- Kokkärlet är olämpligt
- Kokkärlet är av fel storlek och passar inte till kokzonen

Ett [E] syns i displayen:

- Elektronikfel
- Dra ur kontakten och ring efter en servicetekniker

Kokzonen/kokzonerna stängs av medan de används:

- För att undvika överhettning slås kokzonen/kokzonerna av/på
- Kokzonen/kokzonerna har stått påslagna under mycket lång tid
- Manöverknapparna är övertäckta
- Tomt kokkärl med överupphettad botten

Avkylningsfläkten fortsätter efter att ugnen slagits av:

- Detta är helt normalt – fläkten stannar automatiskt när spishällen är tillräckligt sval

Uppkokningsautomatiken fungerar inte:

- Kokzonen är fortfarande varm [H]
- Du har valt effektläge [9]

[□] syns i displayen:

- Se avsnittet: "Brofunktion"

[U] syns i displayen:

- Se avsnittet "Keep warm"

[II] syns i displayen:

- Se avsnittet "Stop&Go"

Displayen visar [Er03] eller [A] :

- Betjäningssknapparna är täckta med vätska eller annat föremål. Symbolen försvinner automatiskt från displayen när vätskan eller föremålet avlägsnas.

Displayen visar [E2] :

- Hällen är överhettad. Låt hällen kyla ned och sätt på hällen igen.

Displayen visar [E8] :

- Ventilationsöppningen är blockerad. Avlägsna blockeringen.

Displayen visar [U400] :

- Hällen är inte ansluten. Kontrollera anslutningen.

Displayen visar [ER47] :

- Hällen är inte ansluten. Kontrollera anslutningen

Om symbolerna förblir tänd efter ovanstående felsökning, kontakta service.

MILJÖSKYDD

- Emballaget har valts av hänsyn till miljön och kan återanvändas.
- Produkten innehåller delar, som kan skada miljön om de kasseras felaktigt. Delarna är nödvändiga för produktens funktion.

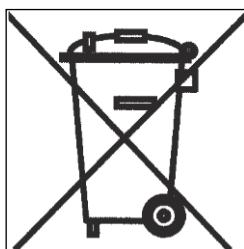

- Produkten får inte kastas bort tillsammans med vanliga sopor.
- Se till att produkten kasseras på närmsta återvinningsstation.

INSTALLATION

Hällen får endast byggas in och anslutas av en auktoriserad servicetekniker.

Så sätter Du fast tätningslisten

Den medföljande självhäftande tätningslisten fästs längs hällens underkant. Hällen placeras i inbyggnadshålet och centreras. Tätningslisten förhindrar att vatten och fukt tränger in mellan spishäll och bänkskiva. Det är därför mycket viktigt att du fäster tätningslisten korrekt enligt bilden nedan.

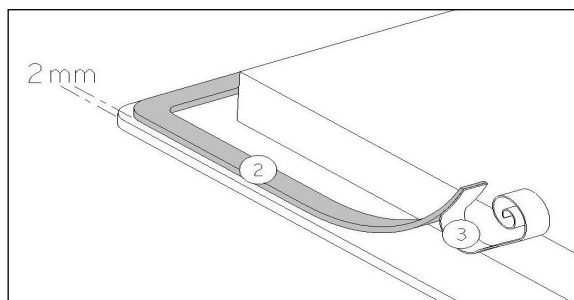

Fäst tätningslisten (2) två millimeter från glasets ytterkant, efter att Du avlägsnat det skyddande pappershöljet (3).

Typ	Utskärning bänkskiva		Hällens glasyta			Utskärning för planlimning			
	Bredd	Djup	Bredd	Djup	Tjocklek	Bredd	Djup	Tjocklek	Radie
CONNECT1I	750	490	780	520	4	786	526	4	8

- **Avståndet från väggen (bakvägg och/eller sidovägg) till hällen ska vara minst 50 mm.**
- Spishällen har skyddklass Y för värme. Det innebär att man kan ha höga skåp på ena sidan av hällen **medan man på den andre sidan inte får ha skåp som är högre än själva spishällen.**
- Spishällen får endast byggas in och anslutas av en auktoriserad servicetekniker.
- Bänkskivan närmast hällen ska vara värmefast och klara av temperaturer på upp till 100°C. Samma sak gäller för sido- och bakväggar närmast spishällen.
- Vissa material som ofta används vid tillverkning av bänkskivor tål inte fukt. Använd därför speciellim för att skydda urtaget.
- Om bänkskivan har pålimmat laminat ska både laminat och lim vara värmefasta.
- Installera inte hällen över en diskmaskin eller en icke-ventilerad ugn.
- För att säkra god ventilation runt omkring spishällen ska Du se till att lämna en öppning på hällens undersida på minst 2 cm.
- Om det monteras en låda under hällen får inga brandfarliga material läggas i lådan.
- Avståndet mellan spishäll och spiskåpa ska följa de riktlinjer som står i spiskåpans bruksanvisning.
- **Varning:** Använd endast leverantörkonstruerade eller leverantörrekommenderade skyddgaller till eftermontering som hindrar barn från att dra kokkärl från hällen. Felaktig användning kan orsaka personskador och/eller skador på hällen.

EL-ANSLUTNING

- Spishällen får endast anslutas av en auktoriserad elektriker.
- Installation av annan person än sakkunnig kan medföra allvarliga risker för användaren.
- Tillverkaren/importören är inte ansvarig i sådana fall.
- Hällen ska anslutas enligt gällande lagar och bestämmelser.
- Tillverkaren/importören är inte ansvarig för skador som uppstår på grund av bristfällig eller skadad jordanslutning.
- Hällens strömförsörjning ska ha en flerpoleg brytare. Kontaktöppningen ska vara minst 3 mm och kontakten bör vara placerad i närheten av hällen.
- Anslutning får inte göras med hjälp av förlängningssladd eller adapter.
- Sladden får endast bytas ut av en auktoriserad servicetekniker.
- Du hittar all nödvändig anslutningsinformation på typskylten.

Viktig !

- Hällen måste anslutas 230 V~ 50/60 Hz.
- Hällens elektriska säkerhet garanteras endast om den ansluts till ett jordat eluttag som är installerat enligt gällande föreskrifter. Det är mycket viktigt att denna grundläggande säkerhetsförutsättning
- Spishällen ska anslutas enligt nedanstående.
- Kopplingslådan sitter på undersidan av spishällen. Locket öppnas med hjälp av en skruvmejsel. Stick in skruvmejseln i öppningen och öppna locket.

4 Zoner

Land	Anslutning	Anslutning	Ledarens tvärsnitt	Sladdtyp	Amp.
DK-S-FIN	400V~ 50/60Hz	2 faser + N	4 x 1.5 mm ²	H 05 VV - F H 05 RR - F	16 A *
NO	230V~ 50/60Hz	2 faser	3 x 2,5 mm ²	H 05 VV - F H 05 RR - F	25 A *
DK-S-FIN	230V~ 50/60Hz	1 fas + N	3 x 2.5 mm ²	H 05 VV - F H 05 RR - F	25 A *

* Uträknat enligt standard EN 60 335-2-6

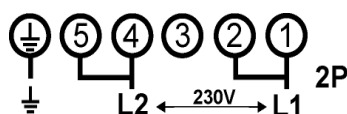
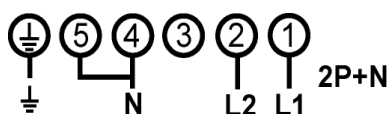

GARANTI

Din nya spishäll levereras med 2 års garanti på tillverknings- och materialfel, gällande från inköpsdatum enligt kvitto. Garantin omfattar material, arbete och transporter. Vid önskan om service bör du uppge spishällens namn och serienummer. Den informationen finns på typskylten. Du kan också skriva upp informationen i denna bruks- och installationsanvisning, så finns de alltid till hands. Det gör det enklare för servicepersonalen att hitta rätt reservdelar.

Garantin omfattar inte

Fel och skador som inte beror på tillverknings- eller materialfel. T.ex. skador på glaset.
Om andra reservdelar än originalreservdelar har använts.
Om anvisningarna i bruks- och installationsanvisningen inte följts.
Om installationen inte har skett på angivet sätt.

Transportskador

En transportskada som konstateras när butiken levererar till kund är i första hand en sak mellan kunden och butiken. I de fall då kunden själv har stått för transporten av varan påtar sig inte butiken något ansvar för eventuell transportskada. Eventuella transportskador ska omedelbart anmälas, och senast 24 timmar efter leveransen. Annars kan kundens krav komma att avvisas.

Obefogade servicebesök

Om man tillkallar servicemontör och det visar sig att man själv kunde ha åtgärdat felet, genom att exempelvis följa anvisningarna i bruks- och installationsanvisningen eller genom att byta en säkring i säkringsskåpet, får kunden själv stå för kostnaden.

Företagsköp

Företagsköp är köp av maskiner som inte ska användas i ett privat hushåll, utan i ett företag eller för företagsliknande ändamål (restaurang, matservering etc.) eller användas för uthyrning eller annan användning som omfattar flera olika användare.

Vid företagsköp gäller ingen garanti, eftersom produkten uteslutande är avsedd för användning i vanligt privat hushåll.

SERVICE

GarantGruppen AB
Bangårdsgatan 6
582 77 Linköping
Tlf.: 013 15 45 10
Fax: 013 15 45 07

SISÄLLYSLUETTELO

TURVATOIMET	64
KEITTOTASON KUVAUS	68
TEKNISET TIEDOT	68
OHJAUSPANEELI (VAIHELEE MALLEITTAIN)	69
OHJAUSPANEELI STA LIESITUULETIN	69
KEITTOTASON KÄYTTÖ	70
HERKKÄ KOSKETUSPANEELI	70
NÄYTTÖ	70
ILMANKIERTO.....	70
KEITTOTASON KÄYTTÖ	70
ENNEN KEITTOTASON KÄYTTÖÖNOTTOA	70
INDUKTION PERIAATE	70
SOPIVAT KEITTOASTIAT	70
SOPIMATTOMAT KEITTOASTIAT	71
LÄMPÖTASON JA AJASTIMEN SÄÄTÖ LIUKUSÄÄTIMELLÄ	71
KEITTOTASON KYTKEMINEN	71
PUUTTUVAN/SOPIMATTOMAN KEITTOASTIAN AUTOMAATTINEN HAVAITSEMINEN	72
JÄLKILÄMMÖN ILMAISIN	72
BOOSTER-TOIMINTO.....	72
AJASTINTOIMINTO	73
KIEHAUTUSAUTOMATIikka	74
STOP&GO	74
RECALL-TOIMINTO.....	74
« KEEP WARM » TOIMINTO.....	75
BRIDGE-TOIMINTO	75
LUKITUSPAINNIKE	75
LIESITUULETTIMEN LIITÄ.....	76
LIESITUULETTIMEN AKTIVOINTI.....	76
AUTOMAATTINEN TOIMINTA.....	76
MANUAALINEN TOIMINTA.....	76
VALO.....	76
KEITTOASTIAT JA SÄÄTÖALUEET	77
SOPIVAT KEITTOASTIAT	77
SOPIMATTOMAT KEITTOASTIAT	77
KEITTOASTIAN HALKAISIJA	77
SÄÄTÖALUEET	78
PUHDISTUS JA HUOLTO	78
VIANETSINTÄ	78
YMPÄRISTÖNSUOJELU	79
ASENNUS	80
SÄHKÖASENNUS	81
TAKUU	82
HUOLTO	82

TURVATOIMET

- Lukemalla käyttöohjeen ennen keittotason käyttöönottoa välttyt vahingoittamasta itseäsi ja keittotasoa.
- Laita tämä käyttöohje talteen myöhempää tarvetta varten. Jos keittotaso luovutetaan tai myydään toiselle omistajalle, käyttöohjeen on seurattava sen mukana.
- Ennen keittotason käyttöönottoa poista kaikki pakkausmateriaali ja varmista, ettei keittotaso ole vahingoittunut. Mikäli keittotaso on vahingoittunut tai sen epäillään olevan vahingoittunut, kutsu paikalle valtuutettu huoltoasentaja. Vahingoittunutta keittotasoa EI saa ottaa käyttöön.
- Keittotasoa ei ole tarkoitettu käytettävän ulkoisella ajastimella tai erillisellä kaukosäätimellä.
Ilmoita vahingosta välittömästi tuotteen ostopaikkaan.
- Keittotaso on tarkoitettu vain ruoanlaittoon kotitalouksissa. Muunlainen käyttö on kiellettyä ja voi aiheuttaa vaaratilanteita. Valmistajaa/maahantuoja ei voida pitää vastuussa vääränlaisesta käytöstä tai hoidosta aiheutuneista vaurioista.
- Keittotason saa asentaa ja kytkeä vain valtuutettu huoltoasentaja. Virheellinen asennus saattaa vaarantaa käyttäjän turvallisuuden. Valmistaja tai maahantuoja ei tällöin ole vastuussa tapahtuneesta.
- Keittotaso on asennettava voimassa olevien lakien ja säännösten mukaan.
- Älä koskaan yritä itse korjata viallista keittotasoa. Korjauksia saa tehdä vain valtuutettu huoltoasentaja. Virheelliset korjaustoimet saattavat vaarantaa käyttäjän turvallisuuden. Valmistaja tai maahantuoja ei tällöin ole vastuussa tapahtuneesta.
- Älä koskaan kisko johdosta, kun irrotat pistokkeen pistorasiasta.

- Älä koskaan anna lasten leikkiä keittotasolla tai käyttää sitä muuten kuin aikuisen valvonnassa.
- Muista, että keittoalue on kuuma paitsi käytössä myös jonkin aikaa sammutuksen jälkeen. Pidä sen vuoksi aina silmällä keittoalueella olevaa kuumaa öljyä/rasvaa sisältävää keittoastiaa.
- Valvo keittotasoa koko ajan, kun käytät ruoanlaitossa rasvaa tai öljyä. Roiskunut rasva tai öljy voi syttyä palamaan ja sytyttää samalla myös liesituulettimen. Tulipalon vaara!
- Jos rasva tai öljy syttyy palamaan, älä koskaan yritä sammuttaa tulta vedellä vaan tukahduta se kankaalla tai vaahtosammuttimella.
- Keittotasossa on vahva lasikeraaminen pinta, joka voi kuitenkin rikkoutua, jos sen päälle putoaa esimerkiksi teräviä esineitä. Jos keittotasossa on halkeamia tai muita vaurioita, katkaise siitä virta ja kutsu paikalle huoltoasentaja.
- Iduktiokeittotason alle asennettavassa uunissa on oltava jäähdytyspuhallin.
- Jos keittotasoa asennetaan pyrolyysitoiminnolla varustetun uunin päälle, tasoa ei saa käyttää pyrolyysipuhdistuksen aikana.
- Jos keittotasoa asennetaan laatikon päälle, laatikossa ei saa säilyttää tulenarkoja aineita, esim. suihkepulloja.
- Keittotasoa ei saa asentaa astianpesu- tai pesukoneen, kuivausrummun tai jääkaapin/pakastimen päälle, koska tasosta säteilevä lämpö saattaa vahingoittaa muita laitteita.
- Keittotasoa saa käyttää vain paikalleen asennettuna, jolloin sen virtaa johtavat osat eivät ole näkyvillä.
- Käytä ainoastaan tasa- ja paksupohjaisia keittoastioita. Jos keittoastiassa on hiomaton tai naarmuuntunut pohja, se voi naarmuttaa keittotasoa. Varmista myös, että keittoastian pohja on puhdas. Jopa hyvin pienet likahiukkaset voivat naarmuttaa keittotasoa.

- Älä koskaan aseta kuumaa keittoastiaa suoraan toimintonäppäinten päälle, koska näppäinten alla oleva ekelektroniikka saattaa tällöin vahingoittua.
- **Varoitus:** Tulipalon vaara! Älä käytä keittotasoa säilytystilana.
- Älä liekitä ruokaa suoraan liesituulettimen alla, koska liekit voivat sytyttää tuulettimen rasvasuodattimen palamaan.
- Varo, etteivät muiden kodinkoneiden johdot osu lämpimään keittoalueeseen tai jää puristuksiin kuuman uuniluukun väliin.
- Älä koskaan lämmitä keittoalueella ruokaa suljetuissa astioissa (esim. säilykepurkeissa), ne saattavat räjähtää.
- Älä koskaan säilytä keittotason päällä esimerkiksi metalliesineitä. Päällä olevan keittoalueen lämpö tai sammutetun keittoalueen jälkilämpö saattaa kuumentaa/sulattaa esineen tai sytyttää sen palamaan.
- Älä koskaan käynnistä keittoaluetta, jolla ei ole keittoastiaa. Älä myöskään aseta tyhjää keittoastiaa keittoalueelle sen ollessa päällä.
- Varo, ettei lämpimälle keittotasolle joudu, muovia, alumiinifoliota tai kiinteää tai nestemäistä sokeria. Nämä aineet sulavat ja tarttuvat kiinni keittotasoon ja saattavat jäähtyessään aiheuttaa siihen naarmuja tai halkeamia. Mikäli näitä aineita kuitenkin joutuu keittotasolle, sammuta keittotaso ja poista sokeri, muovi tai alumiinifolio keittotasosta sen ollessa yhä lämmin. Käytä tähän tarkoitukseen lasikaavinta.
- Varo polttamasta itseäsi koskiessasi kuumaan keittotasoon.
- Jos keittotaso vaurioituu tai siihen tulee halkeamia, katkaise heti virta ja ota yhteys huoltoasentajaan.
- Sammuta keittotason virta aina ennen sen puhdistusta ja huoltoa.

- Älä käytä puhdistukseen koskaan voimakkaita puhdistusaineita tai hankaavia aineita, kuten esim grillin- ja uuninpuhdistusaineita, tahrantai ruosteenpoistoaineita tai karkeaa sientä.
- Älä koskaan puhdista keittotasoa höyrykäyttöisillä puhdistuslaitteilla. Painehöyry saattaa vahingoittaa pintaa ja keittotason sähköä johtavia osia pysyvästi. Valmistajaa/maahantuojaa ei voida tällöin pitää vastuussa tapahtuneesta.
- Älä säilytä magneetilla varustettuja esineitä, kuten luottokortteja, taskulaskimia tai levykkeitä päällä olevan keittotason lähellä, koska esineet saattavat vaurioitua.
- Sydämentahdistinta käyttävien henkilöiden on syytä muistaa, että päällä olevan induktiokeittotason välittömään läheisyyteen muodostuva magneettikenttä saattaa vaikuttaa tahdistimen toimintaan. Epäselvissä tapauksissa on kysyttävä neuvoa lääkäriltä.
- Sähkömagneettisille kentille altistumista voidaan välttää asettamalla keittoastia aina keittoalueen keskelle.
- Kun poistat keittotason käytöstä, katkaise kaikki johdot aivan tason vierestä, jotteivät ne voi aiheuttaa vaaratilanteita lapsille. Varmista keittotason ympäristöystävällinen hävittäminen palauttamalla se hyväksytylle kierrätysasemalle. Muista myös, että tuotteen joitakin osia voidaan ehkä käyttää uudelleen.
- Älä **KOSKAAN** yritä sammuttaa paloa vedellä. Sammuta sen sijaan keittotaso ja tukahduta liekit esimerkiksi sammutuspeitteellä tai palosammuttimella.



**TUOTTEEN TAKUU RAUKEAA, JOS SILLÄ
KÄYTETÄÄN HUONOLAATUISIA KEITTOASTIOITA TAI
MAGNEETTISOVITINTA (KÄYTETTÄESSÄ
MAGNETISOIMATTOMIA KATTLOITA).
SYYNÄ TÄHÄN ON SE, ETTÄ NÄMÄ TUOTTEET
VAHINGOITTAVAT KEITTOTASON ELEKTRONISIA
OSIA JA LASIA.**



KEITTOTASON KUVAUS

Tekniset tiedot

Volttia	CONNECT1I
Kokonaisteho	7400 W
Keittotason energiankulutus, ECkeittotaso**	173.4 Wh/kg
Etuvasemmalla	195 x 240mm
Minimitat sopivill kattiloille	Ø 100 mm
Normaali *	2100 W
Booster*	2600 / 3700 W
Vakiokeittoastioiden luokka **	C
Energiankulutus ECcw**	182.2 Wh/kg
Takavasemmalla	195 x 240 mm
Minimitat sopivill kattiloille	Ø 100 mm
Normaali *	2100 W
Booster*	2600 / 3700 W
Vakiokeittoastioiden luokka **	C
Energiankulutus ECcw**	182.2 Wh/kg
Takaoikealla	Ø 260 mm
Minimitat sopivill kattiloille	Ø 120 mm
Normaali *	2600 W
Booster*	3300 / 3700 W
Vakiokeittoastioiden luokka **	D
Energiankulutus ECcw**	162 Wh/kg
Etuoikealla	Ø 210 mm
Minimitat sopivill kattiloille	Ø 110 mm
Normaali *	2100 W
Booster*	2600 / 3700 W
Vakiokeittoastioiden luokka **	B
Energiankulutus ECcw**	167.3 Wh/kg

* Ilmoitettu teho saattaa vaihdella keittoastian koon ja materiaalin mukaan

**Laskettu käyttäen suorituskyvyn mittaus menetelmää (EN 60350-2).

Ohjauspaneeli (vaihtelee malleittain)

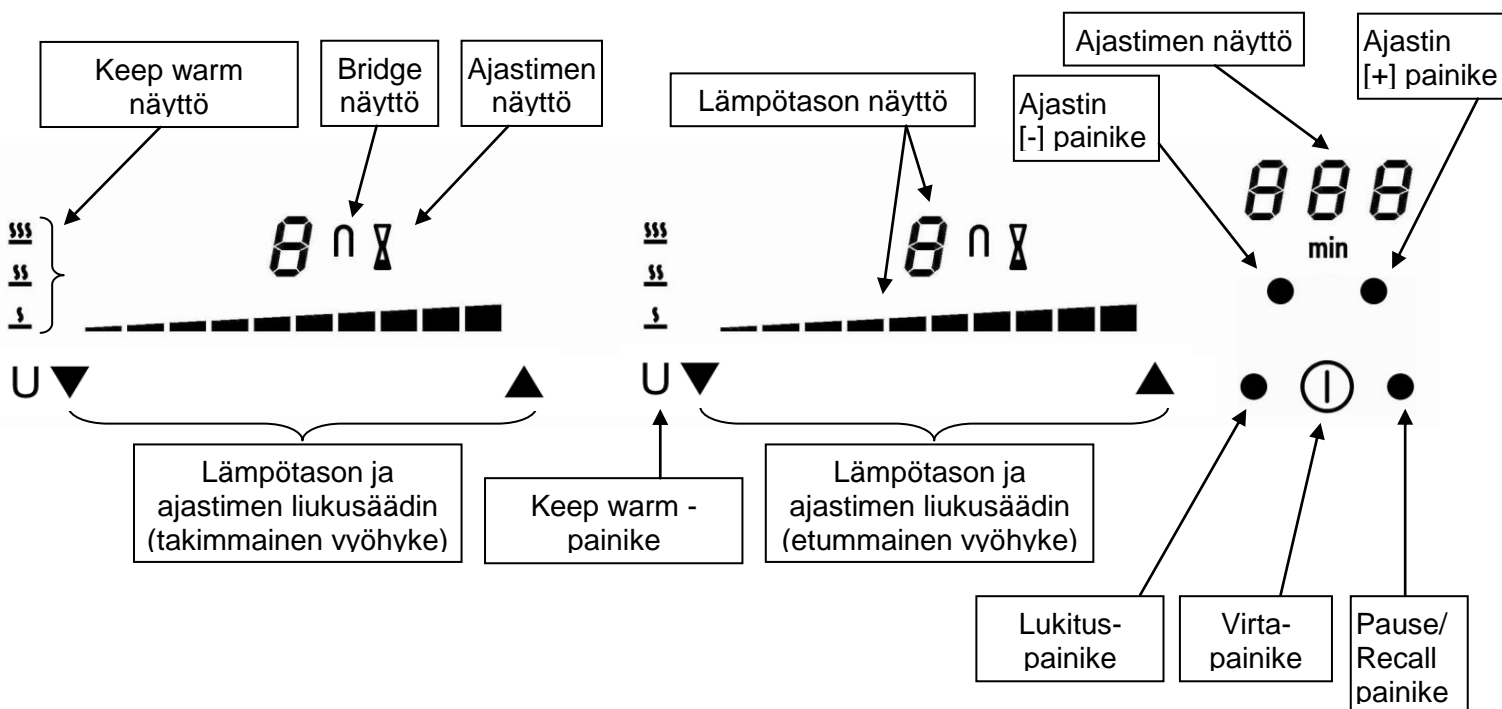

Ohjauspaneeli sta liesituuletin

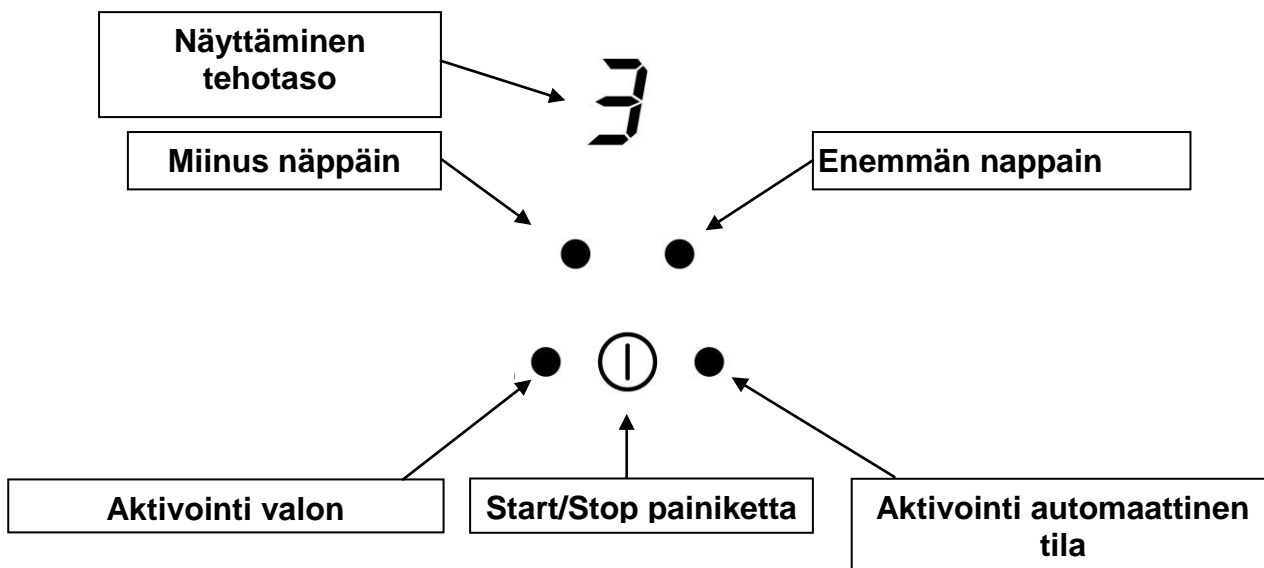

KEITTOTASON KÄYTTÖ

Herkkä kosketuspaneeli

Keittotasoa ohjataan elektronisella kosketuspaneelilla, jossa on herkät, keittotasoon integroidut kosketuspainikkeet. Haluttu toiminto otetaan käyttöön koskettamalla kevyesti symbolia.

Elektroninen ohjausjärjestelmä ilmoittaa komennon rekisteröinnistä äänimerkillä, merkkivalolla, kirjaimella tai näytössä näkyvällä numerolla.

Kosketa kerrallaan vain yhtä painiketta.

Näyttö

Näyttö

0

1...9

U

A

E

H

P

„ //

U

ll

Merkitys

Nolla

Säädetty teho

Induktio ei toimi

Kiehausautomaatiikka

Virheilmoitus

Jälkilämpö

Booster

Dobbelt booster

Keep warm

Stop&Go

Toiminto

Keittoalue on aktivoitu

Valitse lämpötila

Keittoastia sopimaton/puuttuu

Kiehausautomaatiikka aktivoitu

Elektroniikkavirhe

Keittoalue on edelleen lämmin

Booster-toiminto on aktivoitu

Dobbelt-Booster-toiminto on aktivoitu

Lämpötila pidetään 42, 70, 94°C:ssa

Pysäytystoiminto on aktivoitu

Ilmankierto

Jäähdytysjärjestelmä on täysautomaattinen. Kylmää ilmaa puhaltava tuuletin estää keittolevyn ylikuumenemisen. Tuuletin käynnistyy ja pysähtyy automaattisesti tarpeen mukaan.

KEITTOTASON KÄYTTÖ

Ennen keittotason käyttöönottoa

Puhdista taso kostealla rievulla ja kuivaa se kunnolla. Älä käytä keittotason puhdistukseen astianpesuainetta, se saattaa jättää pintaan sinertäviä läiskiä.

Induktion periaate

Jokaisen keittoalueen alla on induktiokäämi. Kun alue kytketään päälle käämin aikaansaama magneettikenttä luo (indusoi) induktiovirtaa keittoastiaan, jossa on magnetisoiva pohja.

Keittoastian pohja kuumenee, kun taas keittoalue kuumenee pelkästään keittoastian lämmön vaikutuksesta.

Keittotasosta/alueesta saattaa kuulua käytössä hentoa huminaa tai naksahdusta, mikä on induktiokeittotasolle aivan normaalia.

Huomaa: Induktioliedellä ei voi käyttää kaikentyypisiä keittoastioita.

Sopivat keittoastiat

- Vain magnetisoivalla pohjalla varustetut padat ja kattilat (ruostumaton teräs, emaloitu teräs, valurauta)

Sopimattomat keittoastiat

- Alumiini- ja kupariastiat, joiden pohja ei ole magnetisoiva.
- Lasiset, keraamiset ja kiviset keittoastiat.
- Ruostumattomasta teräksestä valmistetut keittoastiat, joiden pohja ei ole magnetisoiva.

Voit varmistaa keittoastian sopivuuden seuraavasti:

Pidä magneettia vasten keittoastian pohjaa. Jos magneetti kiinnittyy pohjaan, astiaa voidaan käyttää induktioliedellä.

Täytä astiaan hieman vettä ja aseta se sopivankokoiselle keittoalueelle. Kytke alue päälle ja valitse teho. Jos keittoastia ei ole sopiva, valitun tehon tilalle tulee näkyviin U-kirjain.

Huomaa: jotkut keittoastiat saattavat aiheuttaa ääntä kun ne asetetaan induktioliedelle, mutta se on ihan normaalia. Huomaa, että äänen aiheuttaa keittoastia eikä keittolevy.

Lämpötason ja ajastimen säätö liukusäätimellä

Voit valita lämpötason liukusäätimellä (SLIDER), kun vedät sormeasi liukusäätimen päällä (noin 5 mm. valaistun kentän alla). Liukuohjain sijaitsee näytön alla (katso lukua Ohjauspaneeli) Jos et halua käyttää liukutoimintoa, voit valita haluamasi lämpötason painamalla suoraan haluamaasi kohtaa (Direct access).

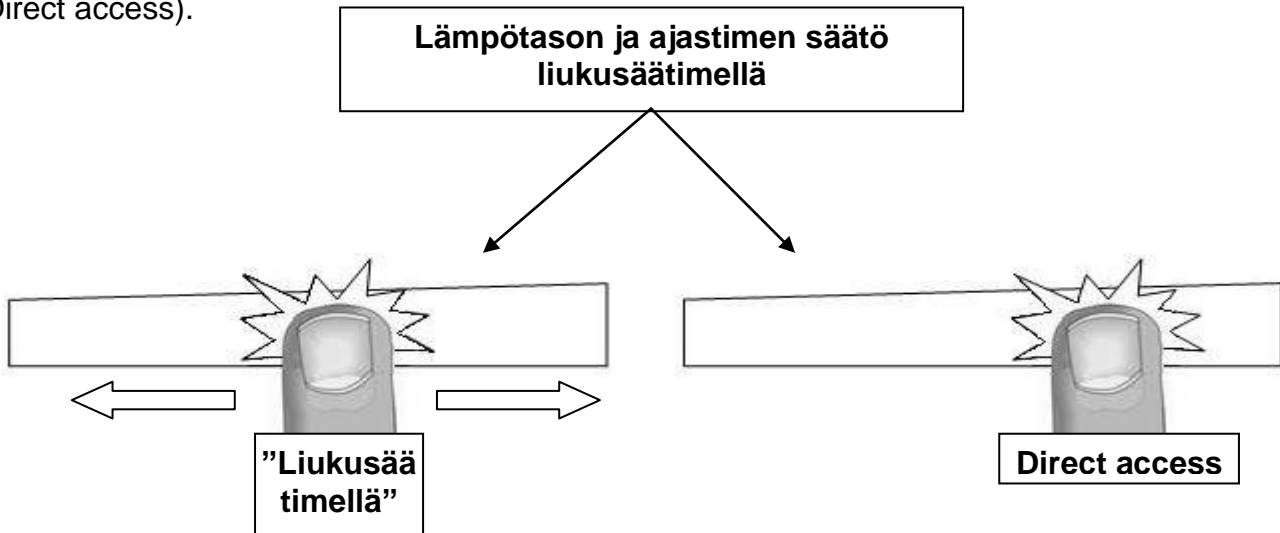



Keittotason kytkeminen

- **Keittotason virtapainike:**

Tehtävä

Kytkeä
Sammutus

Käyttöpaneeli

Paina []
Paina []

Näyttö

[0]
Tyhjä tai [H]

- **Lämpöalueen virtapainike:**

Tehtävä

Lämpötason valinta tai
Säätö
Slukke for zonen

Käyttöpaneeli

Aseta sormi liukusäätimessä kohtaan
ja vedä sormeasi oikealle tai vasemmalle
Vedä liukusäädin kohtaan [0]

Näyttö

[1] tai [P]
[0] tai [H]

Jos et tee mitään 20 sekunnin kuluessa, elektroninen ohjausjärjestelmä palaa valmiustilaan.

Puuttuvan/sopimattoman keittoastian automaattinen havaitseminen

Induktio ei toimi:

Keittotasot rekisteröi automaattisesti sille asetettavan keittoastian (kun yksi alue on aktivoitu), ja aktivoi ohjauspaneelin. Tasossa on liukuohjain, ja heti, kun keittoastia on asetettu tasolle, ”0” näkyy tälle keittoalueelle kuuluvan liukukytkimen päällä. Aseta nyt toivomasi lämpötila.

- Keittoalueella ei ole keittoastiaa, tai sille on asetettu induktioliedelle sopimaton keittoastia. Induktio ei tällöin toimi eikä keittoalueita voida käyttää. Näytössä näkyy [U]. Merkki katoaa, kun keittoalueelle asetetaan sopiva keittoastia.
- Keittoalue sammuu automaattisesti, kun siltä poistetaan keittoastia. Näytössä näkyy [U]. Merkki katoaa, kun keittoastia asetetaan takaisin keittoalueelle. Keittoalue jatkaa toimintaa aikaisemmin säädetyllä teholla.

Keittovyöhyke suljetaan käytön jälkeen. Älä jätä toimintoa [U] päälle.

Jälkilämmön ilmaisin

Keittoalue on kuuma jonkin aikaa myös käytön jälkeen. Jälkilämmön merkkivalo [H] ilmaisee tällöin, että keittoalueen pinnan lämpötila on yli 60°C. Älä sen vuoksi koske keittoaluetta tai aseta sen päälle lämpöherkkiä esineitä merkkivalon palaessa.

Muista myös, että lapset eivät huomaa jälkilämmön merkkivaloa. Pidä sen vuoksi lapsia silmällä niin kauan kuin merkkivalo palaa.

Huomaa: [H]-valon palaessa lämpimän keittoalueen/alueiden jälkilämmöllä voidaan pitää ruokaa lämpimänä ja säästää samalla energiaa.

Booster-toiminto

Booster-toiminto [P] ja Dobbelt booster [„ !!] antavat tehostavat lämpöä valitulla vyöhykkeellä. Kun tämä toiminto on otettu käyttöön, keittovyöhykkeet toimivat normaalia korkeammalla teholla 10 minuuttia lämpötasolla 9. Booster on tarkoitettu esim. suurien vesimäärien nopeaan kuumentamiseen.

- **Booster-toiminnon kytkeminen päälle/sammuttaminen:**

<u>Tehtävä</u>	<u>Käyttöpaneeli</u>	<u>Näyttö</u>
Booster-toiminnon käynnistys	Vedä sormi liukusäätimen päähän Tai paina suoraan liukusäätimen päätä	[P]
Stoppe Boosterfunktionen	Vedä sormi liukusäätimen yli	[9] - [0]

- **Kaksinkertaisen booster-toiminnon ottaminen käyttöön / poistaminen käytöstä:**

<u>Kun haluat</u>	<u>Käyttöpaneeli</u>	<u>Näyttö</u>
Otaa booster-toiminnon käyttöön	Vedä sormi liukusäätimen päähän Tai paina suoraan liukusäätimen päätä	[P]
Otaa kaksinkertaisen booster-toiminnon käyttöön	Paina uudelleen liukukytkimen viimeistä segmenttiä	[„ !!] ja P]
Poistaa kaksinkertaisen booster-toiminnon käytöstä	Vedä sormi liukusäätimen yli	[P] - [0]
Poistaa booster-toiminnon käytöstä	Vedä sormi liukusäätimen yli	[9] - [0]

- **Tehon hallinta:**

Boosterin täysi teho voidaan saavuttaa vain, kun toisen keittovyöhykkeen kuumennustehoa vähennetään. Kun booster on käynnistetty, toinen vyöhyke voi käydä vain lämpötasolla [6] tai [8]. Tämä pätee silloinkin, kun on valittu korkeampi asetus. Se näkyy siten, että keittovyöhyke alhaisemalla teholla vilkkuu [9] ja vaihtuu sen jälkeen [6] tai [8].

Booster on aktiivinen

Näytössä näkyy [P]

Toisen alueen teho vähenee: (esim. teho 9)

[9] muuttuu tehoksi [6] tai [8] valitusta alueesta riippuen

Ajastintoiminto

Voit säätää valmistusajan keston ajastimen avulla. Voit käyttää ajastinta samanaikaisesti kaikilla neljällä lämpöalueella. Voit lisäksi säätää eri kypsennysajat kullekin lämpöalueelle (0–999 minuuttia). TÄRKEÄÄ: Silloin kun + ja – kytkimiä pitää painaa samanaikaisesti, täytyy seuraava toiminto toteuttaa heti seuraavien sekuntien aikana.

- **Ajastimen säätö:**

Toimet

Tehon valinta

Valitse « Timer »

Ajan lyhentäminen

Ajan pidentäminen

Käyttöpaneeli

Vedä sormi liukusäätimen yli

Paina samaan aikaan [-] ja [+] painikkeita

kunnes haluttu

ajastin on valittu

Paina ajastimen [+] painiketta

Paina ajastimen [+] painiketta

Näyttö

[1] - [P]

Ajastimen näyttö palaa

[60] laskee 59, 58...

Aika pitenee...

- **Ajastimen sammuttaminen:**

Toimet

Valitse « Timer »

Ajastintoiminnon pois kytkentä

Jos halutaan pysäyttää useampi ajastin, toimenpide toistetaan.

Käyttöpaneeli

Paina samaan aikaan [-] ja [+] painikkeita

kunnes haluttu

ajastin on valittu

Paina [-] ajastimen näytöllä

Näyttö

Ajastimen näyttö palaa

[000]

- **Ajastimen käyttö munakellona:**

Minuuttikello on yksittäinen toiminto. Se sammuu, kun keittivyöhyke käynnistyy.

Jos minuuttikello on aktivoitu ja keittovyöhyke on pois päältä, ajastin jatkaa toimintaansa.

Toimet

Kytke keittotaso päälle

Valitse « Timer »

Valmistusajan lyhentäminen

Valmistusajan pidentäminen

Käyttöpaneeli

Paina [⏸]

Paina samaan aikaan [-] ja [+] painikkeita ajastimen näytöllä

Paina [-] painiketta ajastimen näytöllä

Paina [+] painiketta ajastimen näytöllä

Näyttö

[0]

[000]

[60] laskee 59, 58...

Aika pitenee...

- **Automaattinen pysäytys kypsennyksen loppuksi:**

Kun kypsennys päättyy, ajastimen näytössä vilkkuu [00] ja liesi antaa äänimerkin. Voit sammuttaa äänimerkin painamalla [-] ja [+].

Kiehausautomatiikka

Kun kiehausautomatiikka on käytössä, lämpöalue kuumenee automaattisesti suurimmalle lämpötasolle. Järjestelmä laskee sen jälkeen lämpötason halutulle tasolle valmistuksen jatkamista varten. Kiehaus aika vaihtelee valitun lämpötason perusteella.

- **Kiehausautomatiikan kytkeminen:**

<u>Toimet</u>	<u>Käyttöpaneeli</u>	<u>Näyttö</u>
Valitse teho (Esimerkki « 7 »)	Vedä sormi yli liukusäätimen yli [7] ja anna sormen olla 7 päällä kolmen sekunnin ajan	[7] vilkkuu [A]

- **Kiehausautomatiikan katkaiseminen:**

<u>Toimet</u>	<u>Käyttöpaneeli</u>	<u>Näyttö</u>
Valitse teho	Vedä sormi liukusäätimen yli	[0] - [9]

Stop&Go

Jos sinun on lähdettävä keittotason ääreltä kesken ruoanvalmistuksen ja haluat palattuasi jatkaa valmistusta, käytä Pause-toimintoa. Toimintoa käyttämällä voit pysäyttää keittotason ja käynnistää sen uudelleen samalla lämpötasolla silloin, kun haluat.

- **Pause-toiminnon kytkeminen/katkaiseminen:**

<u>Tehtävä</u>	<u>Käyttöpaneeli</u>	<u>Näyttö</u>
Pysäytyksen kytkeminen	Paina pause painike	[II] – ilmaisim palaa
Pysäytyksen katkaiseminen	Paina pause painike Paina liukusäädintä	Liukusäädin pulseeraa Aikaisempi asetus

Recall-toiminto

Jos käyttäjä on vahingossa sammuttanut levyn, hän voi palauttaa kaikki asetukset nopeasti recall-toiminnolla. Voidakseen palauttaa kaikki asetukset käyttäjän on kytkettävä levy uudelleen kuuden sekunnin kuluessa sen sammuttamisesta. Seuraavien kuuden sekunnin kuluessa hänen on painettava pause-painiketta. Pause-toiminto (recall-toiminto) voidaan suorittaa vain, jos vähintään yksi vyöhyke on aktiivinen (lämpötaso 0 tai yli) eikä lukituspainiketta ole aktivoitu. Jos yhtään vyöhykettä ei ole aktivoitu tai jos lukituspainike on aktivoitu, kuuluu merkkiäni.

Seuraavat asetukset palautetaan:

- Kaikkien vyöhykkeiden lämpötaso (Booster)
- Ajastinasetukset (minuutit, sekunnit)
- kiehausautomatiikka
- Keep Warm-toiminto

Toimet:

- Paina [①]
- Paina pause painike ennen kuin valo lopettaa vilkkumisen.

Edelliset asetukset ovat jälleen aktiivisia.

« Keep warm » Toiminto



Tämän toiminnon avulla voidaan saavuttaa ja säilyttää automaattisesti 45°C, 70°C tai 94°C asteen lämpötila.

Toiminnolla on kaksi tärkeätä etua:

- Kylmän ruoan nopea lämmitys ilman ylikiehumista
- Valmiin ruoan lämpimänäpito

“Pidä lämpimänä” –näppäin on [] näytön alla (katso lukua “Ohjauspaneeli”).



- **Keep warm -toiminnon kytkeminen:**

<u>Toimet</u>	<u>Käyttöpaneeli</u>	<u>Näyttö</u>
Valitse 42 °C	Paina keep warm-painike	[U] ja []
Valitse 70 °C	Paina kaksi kertaa keep warm-painike	[U] ja []
Valitse 94 °C	Paina kolme kertaa keep warm-painike	[U] ja []
Pysäytä toiminto	Vedä sormi liukusäätimen yli Tai paina keep warm-painike [0] asti	[0] - [9] [0]

Lämpimänäpitoajan kesto on korkeintaan 2 tuntia.

Bridge-toiminto

Tämä toiminto voidaan yhdistää kahden vyöhykkeen kanssa- Booster-toimintoa ei voida käyttää.

<u>Toimet</u>	<u>Käyttöpaneeli</u>	<u>Näyttö</u>
Kytke keittotasoa päälle	Paina []	[0]
Aktivoi “bridge”-toiminto	Paina samanaikaisesti keep warm-painike keittovyöhykkeisiin	[0] ja []
Tehon lisääminen	Vedä sormi liukusäätimen yli Joka lisää lämpötasoa	[1] - [9]
Lisää bridge-toimintoa	Paina samanaikaisesti keep warm-painike keittovyöhykkeisiin	[0]

Lukituspainikke

Lukituspainike estää käyttäjää sammuttamasta keittotasoa vahingossa. Lukituspainikkeen käyttö suojaa myös virheelliseltä ohjelmoinnilta tason ollessa päällä ja onnettomuuksilta tasoa puhdistettaessa. Paneelin kaikki painikkeet voidaan lukita virtapainiketta lukuun ottamatta.

<u>Toimet</u>	<u>Käyttöpaneeli</u>	<u>Näyttö</u>
Lukitse levy	Paina lukitus-painike i 6 sekunttia	Ilmais in palaa
Lukitse levy	Paina lukitus-painike i 6 sekunttia	Ilmais in sammuu

Liesituulettimen liitä

- Keittotaso ja liesituuletin kytketään toisistaan irti.
- Nollaa liesituuletin: liesituuletin kytketään (2 sekunnin kuluessa) ja sammutetaan (2 sekunnin kuluessa) 5 kertaa.
- Merkkiäni (kaksi piippausta) toistuu 5 minuutin ajan (aika, jolloin yhdistäminen on vahvistettava).
- Keittotaso kytketään ja käynnistetään.
- Kun keittotaso tunnistaa liesituulettimen, kuuluu sarja kovempia piippauksia.
- Kun 5 minuuttia on kulunut loppuun, yhdistäminen on vahvistettu ja valmiina käyttöön.

Liesituulettimen aktivointi

- **Liesituuletin käynnistetään/sammutetaan:**

Mitä haluat

Käynnistää tuulettimen

Sammuttaa tuulettimen

Ohjaustaulu

paina [⏴]

paina [⏴]

Näyttö

on/off -merkki palaa

on/off merkki sammuu

Automaattinen toiminta

- **Automaattitoiminnon aktivointi/sammutus:**

Tee näin

Aktivointi

Sammutus

Ohjaustaulu

paina "Aktivointi automaattinen tila"

paina "Aktivointi automaattinen tila"

Näyttö

auto- merkki palaa

auto- merkki sammuu

Manuaalinen toiminta

Liesituulettimessa on 4 eri nopeutta, joista 1 on hitain ja 4 (Int) korkein nopeus.

- **Manuaalisen toiminnan aktivointi/sammutus:**

Tee näin

Käynnistä tuuletin

Lisää tehoa

Vähennä tehoa

Ohjaustaulu

paina [⏴]

paina [+]

paina [-]

Näyttö

on/off merkki palaa

[1] - [Int]

[Int] - [1]

Valo

- **Tuulettimen valon sytytys/sammutus:**

Mitä haluat

Sytyttää valon

Sammutta valon

Ohjaustaulu

paina "Aktivointi valon"

paina "Aktivointi valon"

Näyttö

Valon merkki palaa

Valon merkki sammuu

KEITTOASTIAT JA SÄÄTÖALUEET

Sopivat keittoastiat

Vain magnetisoivalla pohjalla varustetut padat ja kattilat (ruostumaton teräs, emaloitu teräs, valurauta).

Sopimattomat keittoastiat

- Alumiini- ja kupariastiat, joiden pohja ei ole magnetisoiva.
- Lasiset, keraamiset ja kiviset keittoastiat.
- Ruostumattomasta teräksestä valmistetut keittoastiat, joiden pohja ei ole magnetisoiva.

Voit varmistaa keittoastian sopivuuden seuraavasti:

Pidä magneettia vasten keittoastian pohjaa. Jos magneetti kiinnittyy pohjaan, astiaa voidaan käyttää induktioliedellä.

Täytä astiaan hieman vettä ja aseta se sopivankokoiselle keittoalueelle. Kytke alue päälle ja valitse teho. Jos keittoastia ei ole sopiva, valitun tehon tilalle tulee näkyviin U-kirjain.

Huomaa: jotkut keittoastiat saattavat aiheuttaa ääntä kun ne asetetaan induktioliedelle, mutta se on ihan normaalia.

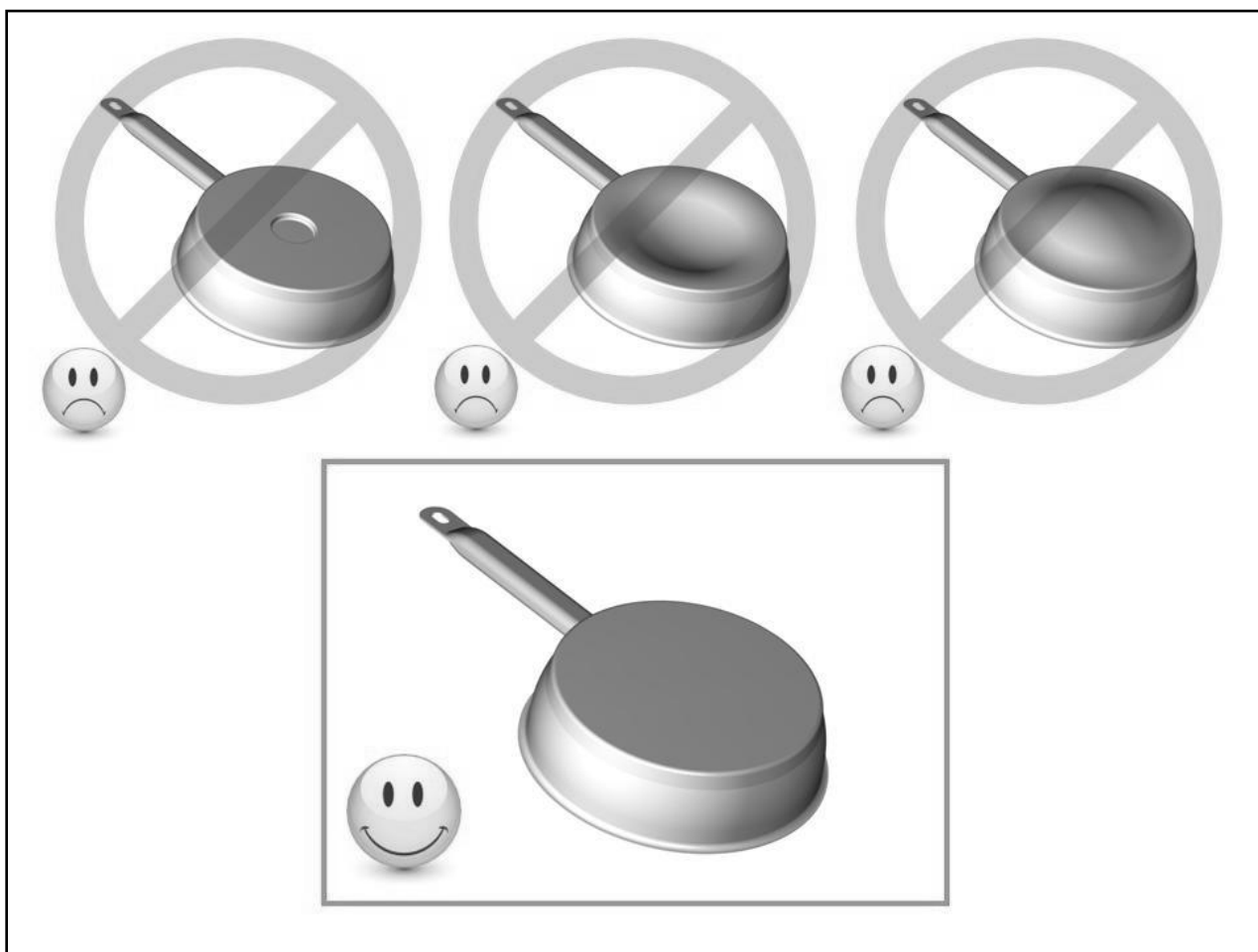

Keittoastian halkaisija

Keittoalue ei reagoi keittoastiaan, jonka halkaisija on suositettua pienempi. Suositeltu halkaisija vaihtelee eri alueilla.

Parhaimman tuloksen saamiseksi keittoastia tulee sijoittaa keittoalueen keskelle.

Säätöalueet

1 - 2	Sulatus Lämmitys	Kastikkeet, voi ja suklaa Valmisruoat
2 - 3	Kiehumus hiljalleen Sulatus	Riisi, vanukkaat, sokeri ja siirappi Vihannekset, kala ja pakasteet
3 - 4	Höyrytys	Vihannekset, kala ja liha
4 - 5	Keittäminen kiehahtuksen jälkeen	Perunat, keitot, pastat ja tuoreet vihannekset
6 - 7	Keittäminen Kiehumus hiljalleen	Liha, maksa, kanamunat ja makkarat Gulassi
7 - 8	Keittäminen ja paistaminen	Perunat ja ohukaiset
9	Paistaminen Kiehahtaminen	Paistit ja munakkaat Vesi
P ja II	Paistaminen Kiehahtaminen	Paistit Suuren vesimäärän kiehahtaminen

PUHDISTUS JA HUOLTO

Varo, etteivät muovi-, alumiini- tai muut vastaavat esineet osu kuumaan keittoalueeseen. Jos näin pääsee käymään, poista tasoon tarttunut aine välittömästi lasikaapimella ja puhdistatase sen jälkeen erityisellä puhdistusaineella. Menettele samoin myös silloin, jos kuumalle keittoalueelle joutuu sokeria, marmeladia tai muita sokeria sisältäviä ruoka-aineita.

Sekä keittoastian että keittoalueen on oltava aivan kuivia ennen käyttöä.

Älä koskaan puhdistatasea syövyttävällä tai hiovalla puhdistusaineella äläkä koskaan yritä irrottaa keittotasoon tarttunutta ruokaa veitsellä.

Älä koskaan puhdistatasea höyrykäyttöisillä puhdistuslaitteilla. Painehöyry saattaa vahingoittaa pintaa ja keittotasoon sähköä johtavia osia pysyvästi. Valmistajaa/maahantuojaa ei voida tällöin pitää vastuussa tapahtuneesta.

Varo naarmuttamasta tason pintaa esimerkiksi rannerenkaalla, kellolla tai sormuksella.

Keittotase pysyy siistinä, kun se käsitellään säännöllisesti erityisellä puhdistusaineella, joka myös ehkäisee lian ja laikkujen muodostumista. Huuhteletase käsittelyn jälkeen kylmällä vedellä ja kuivaa pinta huolellisesti.

VIANETSINTÄ

Keittotasoa/keittoalueita ei voida kytkeä päälle:

- Tasossa ei ole virtaa
- Sulake on palanut
- Lukkopainike on aktivoitu
- Toimintonäppäimet ovat märät tai rasvaiset
- Ohjauspaneeli on peitetty

Näytössä näkyy [U]:

- Der er ikke kogegrej på zonen
- Kogegrejet er uegnet
- Kogegrejets diameter passer ikke til kogezone

Näytössä näkyy [E]:

- Elektroniikkavirhe
- irrota pistoke ja kutsu paikalle huoltoasentaja

Keittoalue sammuu käytön aikana:

- Ylikuumenemisen välttämiseksi keittoalue voi välillä sammua ja käynnistyä uudelleen
- Keittoalue on ollut päällä erittäin kauan
- Toimintonäppäimet ovat peitetyinä
- Tyhjän keittoastian pohja on ylikuumentunut

Jäähdytyspuhallin jatkaa toimintaansa vaikka taso on sammutettu:

- Tämä on täysin normaalia – puhallin pysähtyy automaattisesti, kun keittotaso on jäähtynyt tarpeeksi

Kiehausautomaatti ei toimi:

- Keittoalue on edelleen kuuma [H]
- Olet valinnut tehon [9]

[□] palaa näytössä:

- Katso Bridge-toimintoa käsittelevä kohta

Keep warm -toiminnon [U] merkkivalo palaa:

- Katso Keep warm -toimintoa käsittelevä kohta

[II] palaa näytössä:

- Katso Pause-toimintoa käsittelevä kohta

Näytössä [Er03] tai [A] ::

- Ohjaimet ovat kosketuksessa nesteeseen tai toiseen tavaraan. Symboli katoaa automaattisesti näytöltä, kun neste tai tavara poistetaan

Näytössä [E2] :

- Keittotaso on ylikuumentunut. Anna sen jäähtyä ja sytytä sen jälkeen uudelleen.

Näytössä [E8] :

- Tuuletusaukko on tukossa. Poista tukos.

Näytössä [U400] :

- Tasoa ei ole liitetty oikein. Tarkista sähköliitäntä

Näytössä [ER47] :

- Tasoa ei ole liitetty oikein. Tarkista sähköliitäntä

Jos ongelma jatkuu edelleen, ota yhteys asiakaspalveluun.

YMPÄRISTÖNSUOJELU

- Pakkauksen materiaalit ovat ympäristöystävällisiä ja kierrätettäviä.
- Sähkölaitteissa on kierrätettäviä mutta myös ympäristölle vahingollisia materiaaleja. Ne ovat kuitenkin välttämättömiä laitteen virheettömän toiminnan ja turvallisuuden vuoksi.

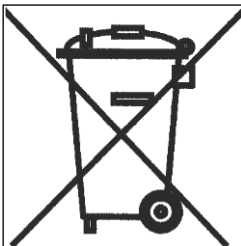

- Älä hävitä laitetta kotitalousjätteen mukana.
- Ota yhteys asuinpaikkakunnallasi toimivaan käytöstä poistettujen kodinkoneiden vastaanottopisteeseen.

ASENNUS

Toimitukseen sisältyvä itseliimautuva tiivistelista kiinnitetään tason alareunaan. Taso asetetaan aukon keskelle. Tiivistelista estää vettä ja kosteutta tunkeutumasta keittotason ja alustan väliin.

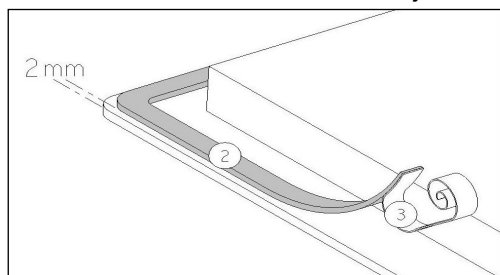

Poista tiivistelistan suojapaperi (3) ja kiinnitä lista (2) 2mm : n etäisyydelle lasin ulkoreunasta.

Tyyppi	Aukon mitat tasossa		Keittotason lasipinta			Aukko tasoliimausta varten			
	Leveys	Syvyys	Leveys	Syvyys	Paksuus	Leveys	Syvyys	Paksuus	Säde
CONNECT1I	750	490	780	520	4	786	526	4	8

- Etäisyys seinästä (taka- ja/tai sivuseinä) levyille tulee olla vähintään 50 mm.
- Keittotason saa asentaa ja kytkeä vain valtuutettu huoltoasentaja. Keittotason alustan sekä sen sivuun ja taakse jäävien seinien tulee olla materiaalia, joka kestää jopa 100 °C:n lämpötiloja.
- Jotkut keittotasojen valmistuksessa usein käytetyistä aineista eivät siedä kosteutta. Suojaa aukon reunat sen vuoksi erikoisliimalla.
- Jos taso on pinnoitettu laminaatilla, sekä laminaatin että liiman tulee olla kuumuutta kestävä.
- Jos keittotaso halutaan asentaa veneeseen, asennus on tehtävä asiantuntijoiden antamien ohjeiden mukaan.
- Keittotasolla on Y-lämpöluokitus, jonka mukaan tason toisella puolella ja takana saa olla korkea kaappi, kun taas toisella puolella saa olla korkeintaan keittotason korkuinen kaappi.
- Seinän (taka- ja/tai sivuseinän) ja keittotason väliin on jätettävä vähintään 50 mm:n rako.
- Keittotason alapuolelle on jätettävä vähintään 2 cm:n rako, jotta ilma pääsee kiertämään kunnolla tason ympärillä.
- Jos keittotason alapuolelle asennetaan laatikko, laatikossa ei saa missään olosuhteissa säilyttää tulenarkoja/syttyviä tavaroita.
- Tarkista, ettei sähkökaapeli ole puristuksissa asennuksen jälkeen.
- Keittotason ja liesituulettimen välisen etäisyyden tulee noudattaa liesituulettimen käyttöohjeessa mainittuja ohjeita.
- **Varoitus:** Käytä ainoastaan toimittajan suunnittelemaa tai suosittelemia jälkeinpäin asennettavia liesisuojuja, jotka estävät lapsen pääsyn keittotasolle. Väärinkäyttö saattaa aiheuttaa henkilö- ja/tai tuotevahinkoja.

SÄHKÖASENNUS

Keittotason saa kytkeä sähköverkkoon vain valtuutettu sähköasentaja.

Virheellinen asennus saattaa vaarantaa käyttäjän turvallisuuden. Valmistaja tai maahantuoja ei tällöin ole vastuussa tapahtuneesta.

Keittotaso on maadoitettava vahvavirtasäännösten mukaan.

Valmistajaa/maahantuojaa ei voida pitää vastuussa puutteellisesta tai virheellisestä maadoituksesta aiheutuneista vaurioista.

Keittotason lähellä on oltava moninapainen virrankatkaisin, jonka kosketinten välillä tulee olla vähintään 3 mm.

Keittotasoa ei saa liittää sähköverkkoon jatkojohdon tai adapterin avulla.

Johdon saa vaihtaa vain valtuutettu huoltoasentaja.

Liitännöistä koskevat tiedot löytyvät tyyppikilvestä.

Tärkeää!

- Laite tulee liittää 230 V~ 50/60 Hz.
- Levy tulee suojata (maadoitus) tai vahvavirtasäännösten mukaan.
- Levy tulee liittää alla olevan + liitännäkaavion mukaan.
- Liitännät on keittolevyn alapuolella. Kansi avataan ruuvimeisselillä. Työnnä se aukkoon ja avaa kansi.

4 Keittoalue

Maa	Verkkovirta	Liitäntä	Johdon halkaisija	Johdon tyyppi	Ampeeri
DK-S-FIN	400V~ 50/60Hz	2 vaihetta + N	4 x 1.5 mm ²	H 05 VV - F H 05 RR - F	16 A *
NO	230V~ 50/60Hz	2 vaihetta	3 x 2,5 mm ²	H 05 VV - F H 05 RR - F	25 A *
DK-S-FIN	230V~ 50/60Hz	1 vaihetta + N	3 x 2.5 mm ²	H 05 VV - F H 05 RR - F	25 A *

(*) Laskennassa on noudatettu standardia EN 60 335-2-6

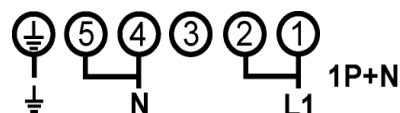
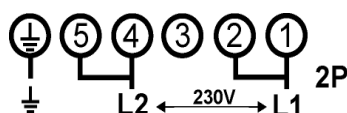
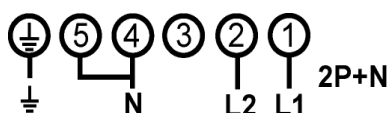

TAKUU

Uudelle laitteelle myönnetään 2 vuoden takuu. Se kattaa valmistus- ja materiaalivirheet ja on voimassa laitteen dokumentoidusta ostopäivästä lukien. Takuuseen sisältyvät tarvikkeet, työpalkka ja ajo. Huoltoapua pyydetessä on mainittava laitteen nimi ja sarjanumero, jotka löytyvät laitteen tyyppikilvestä.

Tyyppikilven tiedot on hyvä kirjoittaa käyttöohjeeseen. Tietojen avulla huoltoteknikon on myös helpompi löytää tarvittavat varaosat.

Takuu ei päde, jos:

- vikoihin ja vaurioihin on syynä muu kuin valmistus- tai materiaalivirhe. Esim. vauriot lasissa.
- laitteessa on käytetty muita kuin alkuperäisiä varaosia.
- asiaa tuntematon henkilö on asentanut laitteen tai korjannut sitä.
- tämän käsikirjan käyttöohjeita ei ole noudatettu.
- laitteen asennuksessa ei ole noudatettu annettuja ohjeita.

Kuljetusvauriot

Mahdollisista kuljetusvaurioista ON TEHTÄVÄ ilmoitus välittömästi, ja viimeistään 24 tunnin kuluessa laitteen vastaanottamisesta. Muussa tapauksessa asiakkaan vaatimukset voidaan hylätä. Kuljetusvaurio, joka todetaan jälleenmyyjän toimittaessa laitteen asiakkaalle, on ensisijaisesti asiakkaan ja jälleenmyyjän välinen asia. Mikäli asiakas itse huolehtii laitteen kuljetuksesta, laitetoimittaja ei ole velvoitettu korvaamaan mahdollisia kuljetusvaurioita.

Turhat huoltokäynnit

Jos osoittautuu, että olisit voinut itse korjata vian noudattamalla tämän käyttöohjeen neuvoja tai vaihtamalla sulakkeen, joudut maksamaan paikalle kutsumasi huoltoteknikon käynnin, koska takuu kattaa AINOASTAAN valmistusvirheet.

Ammattikäyttö

Ammattikäyttö tarkoittaa laitteen käyttöä muualla kuin yksityistaloudessa (ravintola, kahvio, ruokala jne.) tai laitteen vuokraamista yhden tai useamman henkilön käyttöön. Jos laite hankitaan ammattikäyttöön, sille EI MYÖNNETÄ takuuta, koska tämä tuote on tarkoitettu ainoastaan normaaliin kotitalouskäyttöön.

HUOLTO

Piketa Oy
PL 420 / Rautatienkatu 19
33101 / 33100 Tampere
FINLAND
Phone +358 32333237

