



CLASSIC

Witt Classic Kitchen Scale Black, WCKS5BM



Brugsvejledning DK: 2-7
Bruksveiledning NO: 8-13
Bruksanvisning SE: 14-19
Käyttöohje FI: 20-25
User Guide ENG: 26 - 31

INDHOLD

SPECIFIKATIONER.....	3
VIGTIGE SIKKERHEDSANVISNINGER.....	3
GENERELT	3
HOVEDFUNKTION	4
INDEN FØRSTE IBRUGTAGNING.....	5
ISÆTNING AF BATTERIER	5
BETJENING	5
FEJLMELDING.....	6
RENGØRING OG VEDLIGEHOLDELSE.....	6
REKLAMATION	7
SERVICE.....	7



SPECIFIKATIONER

- Højpræcisionssensor-system
- Tare-funktion (nulstilling) / Manuel tænd/Manuel sluk / Manuel sluk
- Vejkeapacitet: 5 kg / 1 g.
- Vægtenhed: g., oz., ml.
- Hvidt LED-display
- Bruger 2x 1,5 V AAA-batterier (medfølger ikke)

VIKTIGE SIKKERHEDSANVISNINGER

- Læs venligst hele brugsanvisningen, inden produktet tages i brug. På den måde beskyttes brugeren, og man undgår skade på produktet.
- Inden produktet tages i brug, fjernes al emballage og det undersøges, om produktet er beskadiget. Hvis produktet er beskadiget, eller hvis der er tvivl om, hvorvidt produktet har en skade, kontaktes den butik, hvor produktet er købt. Du må IKKE tage produktet i brug, hvis det er beskadiget.
- Brug ikke vægten til andet end det tiltænkte formål. Garantien bortfalder i tilfælde af anvendelse af vægten til formål, som ikke er beskrevet i brugsvejledningen.
- Produktet kan bruges af børn fra en alder på 8 år og af personer med begrænsede, fysiske, sensoriske eller mentale evner eller mangel på erfaring/viden, hvis de er under opsyn eller er blevet instrueret i sikker brug af produktet og har forstået de dermed forbundne farer.
- Børn må ikke lege med produktet.
- Vægten er udelukkende beregnet til privat brug – ikke professionel brug.
- Rengøring og vedligeholdelse må ikke foretages af børn, medmindre de er over 8 år og er under opsyn.
- FARE! Emballagen skal opbevares utilgængeligt for børn. Der er risiko for kvælning!
- FORSIGTIG! Forsøg aldrig selv at åbne og/eller reparere produktet.

GENERELT

- Stil vægten på et fast, jævnt underlag. Brug aldrig vægten på et glat eller vådt underlag.
- Håndter vægten med forsigtighed. Undgå at belaste vægten, når du ikke foretager en vejning, og placer ikke genstande på vægten.
- Beskyt vægten mod fugt.
- Sørg for, at vægten ikke bliver gennemvædet af vand, da dette kan beskadige elektronikken.
- Brug ikke kemiske rengøringsmidler.

- Rengør vægten med en let fugtig klud, men sørg for, at der ikke kommer vand ind i vægten.
- Vægten er højpræcisions-måleudstyr. Tab den ikke. Forsøg ikke at skille vægten ad. Håndter vægten forsigtig, så den ikke går i stykker, når den flyttes.
- Sørg for ikke at opbevare vægten i opretstående stilling.
- Anbring ikke tunge ting på vægten, når den ikke er i brug.
- Overskrid ikke maksbelastningen på vægten.
- Undgå stærke påvirkninger, kraftig varme, kulde eller vand, eller pludselige rystelser. Vægten er en sart konstruktion, der er følsom over for alle utilsigtede udefrakommende påvirkninger.
- Pga. kontinuerlige forbedringer, forbeholder producenten sig retten til at foretage produktændringer uden forudgående varsel.

HOVEDFUNKTION

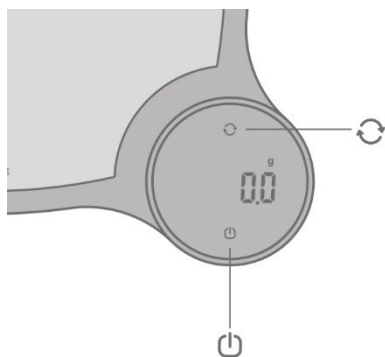

Vægtenhed

- Vælg mellem g., oz., ml.

Tare-funktion (nulstilling)
Tænd/sluk

Vægten slukkes

- Tryk på tasten  i to sekunder, og vægten slukkes.
- Vægten slukker automatisk efter 120 sekunder.

Valg af vejeenhed

- Tryk på tasten  for at vælge mellem g., oz., ml.

INDEN FØRSTE IBRUGTAGNING



- Afmonter beskyttelsesanordningen på siden af vægten.

ISÆTNING AF BATTERIER

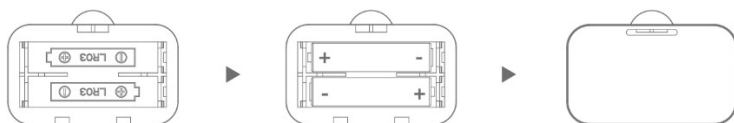

Trin 1: Åbn batteridækslet.

Trin 2: Isæt 2x 1,5 V AAA-batterier, som vist på illustrationerne.

Trin 3: Monter batteridækslet igen.

ADVARSEL! Hvis batterierne isættes forkert, kan de elektroniske dele beskadiges.

BETJENING

Trin 1: Placer vægten på en hård og flad overflade.

Trin 2: Tryk en gang tænd-/sluk . LED-displayet viser "0". Vælg vægtenhed med .

Trin 3: Placer den mad, du skal veje, på vægtpladen. Displayet viser madens vægt.

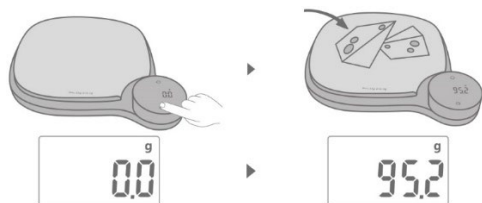

Tare-funktion (nulstilling)

Trin 1: Placer beholderen på vægtpladen. LED-displayet viser beholderens vægt.

Trin 2: Tryk på  for at nulstille beholderens vægt. Læg herefter din mad ned i beholderen.

LED-displayet viser nu kun madens vægt. Gentag proceduren og tryk på  for flere vejninger af mad.

Trin 3: LED-displayet viser den negative værdi, når både beholder og mad fjernes fra vægtpladen samtidigt. Tryk på  igen for hurtigt at nulstille vægten.



FEJLMELDING

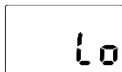

Lav batteritilstand

Udskift batterierne.

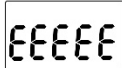

Overbelastning

Viser vægten "EEEE" i displayet, betyder dette overbelastning (mere end 5 kg).

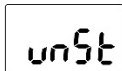

Ustabil placering

Sørg for at vægten er placeret på en jævn, fast overflade.



1) For meget vægt på vægtpladen inden tænding, fjern venligst beholderen/maden og genstart vægten.

2) Sensoren er blevet beskadiget på grund af overbelastning eller forkert brug. Udskiftning er nødvendig.

RENGØRING OG VEDLIGEHOLDELSE

- Brug en let fugtig klud til rengøring af vægten. Lad ikke vand trænge ind i vægten.
- Brug ikke kemiske opløsningsmidler som f.eks. alkohol eller benzen til rengøring af vægten.



Symbolen betyder, at produktet ikke bør smides ud sammen med almindeligt husholdningsaffald, men i stedet afleveres på en autoriseret affaldsplads, der er beregnet til formålet eller til en forhandler med en sådan service. Kontakt din egen kommune, hvis du har brug for mere information.

REKLAMATIONSRET

Der ydes 2 års reklamationsret på fabrikations- og materialefejl på dit nye produkt, gældende fra den dokumenterede købsdato. Garantien omfatter materialer og arbejds løn. Ved henvendelse om service bør du oplyse produktets navn og serienummer. Disse oplysninger findes på typeskiltet. Skriv evt. oplysningerne ned her i brugsanvisningen, så du har dem ved hånden. Det gør det lettere for servicemontøren at finde de rigtige reservedele.

Reklamationsretten dækker ikke:

- Fejl og skader, som ikke skyldes fabrikations- og materialefejl
- Ved misvedligeholdelse – herunder gælder også mangel på rengøring af produktet
- Ved brand- og/eller vand- og fugtskader på produktet
- Ved transportskader, hvor produktet er transporteret uden korrekt emballage
- Hvis der er brugt uoriginale reservedele
- Hvis anvisningerne i brugsanvisningen ikke er fulgt
- Hvis ikke installationen er sket som anvist
- Hvis ikke-faglærte har installeret eller repareret produktet
- Batterier eller andre sliddele

Transportskader

En transportskade, der konstateres ved forhandlerens levering hos kunden, er udelukkende en sag mellem kunden og forhandleren. I tilfælde, hvor kunden selv har stået for transporten af produktet, påtager leverandøren sig ingen forpligtelse i forbindelse med evt. transportskade. Evt. transportskader skal anmeldes omgående og senest 24 timer efter, at varen er leveret. I modsat fald vil kundens krav blive afvist.

Ubegrundet service

Hvis produktet sendes til service, og det viser sig, at man selv kunne have rettet fejlen ved at følge anvisningerne her i brugsanvisningen, påhviler det kunden selv at betale for servicen.

Erhvervskøb

Erhvervskøb er ethvert køb af apparater, der ikke skal bruges i en privat husholdning, men anvendes til erhverv eller erhvervs lignende formål (restaurant, café, kantine etc.) eller bruges til udlejning eller anden anvendelse, der omfatter flere brugere. I forbindelse med erhvervskøb ydes ingen garanti, da dette produkt udelukkende er beregnet til almindelig husholdning.

SERVICE

For rekvirering af service og reservedele i Danmark kontaktes den butik, hvor produktet er købt. Anmeldelse af reklamation kan også ske på witt.dk under fanen 'Service'. Forbehold for trykfejl.

Producenten/distributøren kan ikke holdes ansvarlig for produkt- og/eller personskader, hvis sikkerhedsanvisninger ikke overholdes. Garantien bortfalder hvis anvisningerne ikke overholdes.

INNHOLD

SPESIFIKASJONER.....	9
VIKTIGE SIKKERHETSANVISNINGER.....	9
GENERELT	9
HOVEDFUNKSJON	10
FØR FØRSTE GANGS BRUK.....	11
ISETTING AV BATTERIER	11
BETJENING	11
FEILMELDING	12
RENGJØRING OG VEDLIKEHOLD	12
REKLAMASJON.....	13
SERVICE.....	13



SPESIFIKASJONER

- Høypresisjonssensor-system
- Tare-funksjon (nullstilling) / Manuell på/Manuell av / Manuell av
- Vektkapasitet: 5 kg / 1 g
- Vektenhet: g., oz., ml.
- Hvitt LED-display
- Bruker 2 x 1,5 V AAA-batterier (medfølger ikke)

VIKTIGE SIKKERHETSANVISNINGER

- Vennligst les hele bruksanvisningen før produktet tas i bruk. På den måten beskyttes brukeren, og man unngår skade på produktet.
- Før produktet tas i bruk må all emballasje fjernes, og det må undersøkes om produktet er skadet. Hvis produktet er skadet, eller hvis det er tvil om hvorvidt produktet har en skade, kontaktes den butikken hvor produktet er kjøpt. Du må IKKE ta produktet i bruk hvis det er skadet.
- Bruk ikke vekten til annet enn det tiltenkte formål. Garantien bortfaller i tilfeller ved bruk av vekten til formål som ikke er beskrevet i bruksveiledningen.
- Produktet kan brukes av barn fra en alder på 8 år og av personer med begrensede fysiske, sensoriske eller mentale evner eller mangel på erfaring/kunnskap, hvis de er under tilsyn eller har blitt instruert i sikker bruk av produktet og har forstått de farene dette innebærer.
- Barn må ikke leke med produktet.
- Vekten er utelukkende beregnet til privat bruk – ikke profesjonell bruk.
- Rengjøring og vedlikehold må ikke gjøres av barn, med mindre de er over 8 år og er under tilsyn.
- FARE! Emballasje skal oppbevares utilgjengelig for barn. Det er risiko for kvelning!
- FORSIKTIG! Prøv aldri selv å åpne og/eller reparere produktet.

GENERELT

- Still vekten på et fast, jevnt underlag. Bruk aldri vekten på et glatt eller vått underlag.
- Håndter vekten med forsiktighet. Unngå å belaste vekten når du ikke foretar en veiing, og plasser ikke gjenstander på vekten.
- Beskytt vekten mot fukt.
- Sørg for at vekten ikke blir gjennomvåt, ettersom dette kan skade elektronikken.
- Bruk ikke kjemiske rengjøringsmidler.
- Rengjør vekten med en lett fuktig klut, men sørg for at det ikke kommer vann inn i vekten.
- Vekten er et høypresisjons-måleutstyr. Ikke mist den. Prøv ikke å ta vekten fra hverandre. Håndter vekten forsiktig, så den ikke går i stykker når den flyttes.
- Sørg for ikke å oppbevare vekten i stående stilling.
- Legg ikke tunge ting på vekten når den ikke er i bruk.

- Overskrid ikke maksbelastningen på vekten.
- Unngå sterke påvirkninger, kraftig varme, kulde eller vann, eller plutselige rystelser. Vekten er en skjør konstruksjon som er følsom overfor alle utilsiktede ytre påvirkninger.
- Pga. kontinuerlige forbedringer, forbeholder produsenten seg retten til å foreta produktendringer uten varsel.

HOVEDFUNKSJON

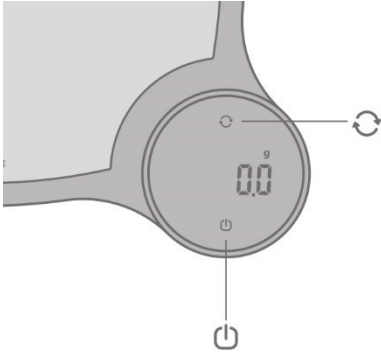

Vektenhet

- Velg mellom g, oz, ml

Tare-funksjon (nullstilling)
På/av

Vekten slås av

- Trykk på tasten ⏻ i to sekunder, og vekten slås av.
- Vekten slås automatisk av etter 120 sekunder.

Valg av vektenhet

Trykk på tasten ↻ for å velge mellom g, oz, ml.

FØR FØRSTE GANGS BRUK

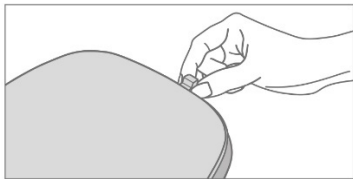

- Avmonter beskyttelsesanordningen på siden av vekten.

ISETTING AV BATTERIER

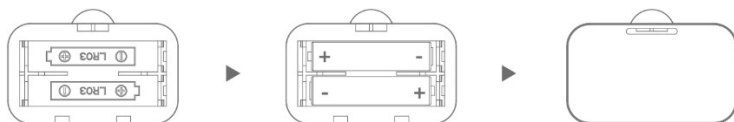

Trinn 1: Åpne batteridekselet.

Trinn 2: Sett i 2 x 1,5 V AAA-batterier, som vist på illustrasjonene.

Trinn 3: Monter på batteridekselet igjen.

ADVARSEL! Hvis batteriene settes i galt, kan de elektroniske delene beskadiges.

BETJENNG

Trinn 1: Plasser vekten på et fast og jevnt underlag.

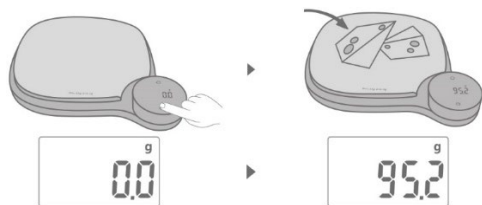

Trinn 2: Trykk en gang på-/av . LED-displayet viser "0". Velg vektenhet med .

Trinn 3: Plasser den maten du skal veie på vektplaten. Displayet viser matens vekt.



Tare-funksjon (nullstilling)

Trinn 1: Plasser beholderen på vektplaten. LED-displayet viser beholderens vekt.

Trinn 2: Trykk på  for å nullstille beholderens vekt. Legg heretter maten ned i beholderen. LED-displayet viser nå kun matens vekt. Gjenta prosedyren og trykk på  for flere veiinger av mat.

Trinn 3: LED-displayet viser den negative verdien når både beholder og mat fjernes fra vektplaten samtidig. Trykk på  igjen for å raskt nullstille vekten.



FEILMELDING

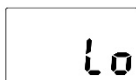

Lavt batterinivå
Bytt batteriene.

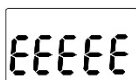

Overbelastning
Viser vekten "EEEE" i displayet, betyr dette overbelastning (mer enn 5 kg).

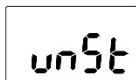

Ustabil plassering
Sørg for at vekten er plassert på et jevnt, fast underlag.



- 1) For mye vekt på vektplaten før den slås på. Fjern beholderen/matens og start vekten på nytt.
- 2) Sensoren er skadet på grunn av overbelastning eller feil bruk. Utskifting nødvendig.

RENGJØRING OG VEDLIKEHOLD

- Bruk en lett fuktig klut til rengjøring av vekten. La ikke vann trenge inn i vekten.
- Bruk ikke kjemiske løsemidler som f.eks. alkohol eller benzen til rengjøring av vekten.



Symbolet betyr at produktet ikke bør kastes sammen med vanlig husholdningsavfall, men i stedet avleveres på en autorisert avfallsplass som er beregnet til dette formålet eller til en forhandler med lignende service. Kontakt kommunen hvis du trenger mer informasjon.

REKLAMASJONSRETT

Der ytes 5 års reklamasjonsrett på fabrikasjons- og materialefeil på ditt nye produkt, gjeldende fra den dokumenterte kjøpsdatoen. Garantien omfatter materialer og arbeidslønn. Ved henvendelse om service bør du opplyse produktets navn og serienummer. Disse opplysningene finnes på typeskiltet. Skriv evt. ned opplysningene ned i bruksanvisningen, så du har dem for hånden. Det gjør det lettere for servicemontøren å finne de riktige reservedelene.

Reklamasjonsretten dekker ikke:

- Feil og skader, som ikke skyldes fabrikasjons- og materialefeil
- Ved mangelfullt vedlikehold – dette gjelder også mangel på rengjøring av produktet
- Ved brann- og/eller vann- og fuktskader på produktet
- Hvis der er brukt uoriginale reservedeler
- Hvis anvisningene i bruksanvisningen ikke er fulgt
- Hvis ikke installasjonen er skjedd som anvist
- Hvis ufaglærte har installert eller reparert produktet
- Batterier eller andre slidedeler

Transportskader

En transportskade som konstateres ved forhandlerens levering hos kunden, er utelukkende en sak mellom kunden og forhandleren. I tilfeller hvor kunden selv har stått for transporten av produktet, påtar leverandøren seg ingen forpliktelser i forbindelse med evt. transportskade. Evt. Transport-skader skal meldes omgående og senest 24 timer etter at varen er levert. I motsatt fall vil kundens krav bli avvist.

Ubegrunnet service

Hvis produktet sendes til service, og det viser seg at man selv kunne ha rettet feilen ved å følge anvisningene her i bruksanvisningen, påhviler det kunden selv å betale for servicen.

Proffkjøp

Proffkjøp er ethvert kjøp av apparater, som ikke skal brukes i privat husholdning, men brukes til næring eller næringsliknende formål (restaurant, café, kantine etc.) eller brukes til utleie eller annen bruk som omfatter flere brukere. I forbindelse med proffkjøp ytes ingen garanti, da dette produktet utelukkende er beregnet til vanlig husholdning.

SERVICE

For rekvirering av service og reservedeler i Norge, kontaktes den butikken hvor produktet er kjøpt. Reklamasjon kan også meldes inn på witt.no under fanen 'Service'.

Produsenten/distributøren kan ikke holdes ansvarlig for produkt- og/eller personskafer, hvis sikkerhetsanvisningene ikke overholdes. Garantien bortfaller hvis anvisningene ikke overholdes. Forbehold for trykkfeil.

INNEHÅLLSFÖRTECKNING

SPECIFIKATIONER.....	15
VIKTIGA SÄKERHETSANVISNINGAR.....	15
GENERELLT.....	15
HUVUDFUNKTION.....	16
INNAN FÖRSTA ANVÄNDNING.....	17
SÄTTA I BATTERIER	17
ANVÄNDNING.....	17
FELMEDDELANDE	18
RENGÖRING OCH UNDERHÅLL	18
REKLAMATION.....	19
SERVICE.....	19



SPECIFIKATIONER

- Högprecisionssensor-system
- Tara-funktion (nollställning) / Manuell tänd/Manuell släck / Manuell släck
- Viktkapacitet: 5 kg / 1 g
- Viktenhet: g., oz., ml.
- Vit LED-display
- 2x 1,5 V AAA-batterier (medföljer ej)

VIKTIGA SÄKERHETSFÖRESKRIFTER

- Vänligen läs hela bruksanvisningen, innan produkten tas i bruk. På det viset skyddas användaren, och man undviker att skada produkten.
- Innan produkten tas i bruk, ta bort allt emballage och undersök så att produkten inte är skadad. Om produkten är skadad, eller om det finns tvivel om produkten har en skada, kontakta den butik där produkten är inhandlad. Du får INTE använda produkten om den är skadad.
- Använd inte vågen till annat än den är avsedd för. Garantin faller ifrån om produkten används till andra föremål än den är avsedd för.
- Produkten kan användas av barn från en ålder på 8 år och av personer med begränsade, fysiska, sensoriska eller mentala förmågor eller avsaknad av erfarenhet/kunskap om de är under uppsikt eller blir instruerad i hur man använder produkten säkert och är införstådd med eventuella faror.
- Barn får inte leka med produkten.
- Vågen är endast avsedd för privat bruk - inte för professionell användning.
- Rengöring och underhåll får inte utföras av barn, om än de är äldre än 8 år och under uppsikt.
- FARA! Emballage ska förvaras otillgängligt för barn. Det finns risk för kvävning!
- FÖRSIKTIGHET! Försök aldrig själv att öppna och / eller reparera produkten.

GENERELLT

- Ställ vågen på ett fast, jämt underlag. Använd aldrig vågen på ett halt eller blött underlag.
- Hantera vågen med försiktighet. Undvik att belasta vågen, när du inte gör en vägning, och placera inga föremål på vågen.
- Skydda vågen från fukt.
- Se till, att vågen inte blir genomblot av vatten, då det kan skada elektroniken.
- Använd inte kemiska rengöringsmedel
- Rengör vågen med en lätt fuktad trasa, men se till att det inte tränger in vatten i vågen.

- Vågen har en mätutrustning med hög precision. tappa den inte. Försök inte att ta isär vågen. hantera vågen försiktigt, så att den inte går sönder när den flyttas.
- Se till att inte förvara vågen i upprättstående ställning.
- Lägg inte tunga föremål på vågen, när den inte är i bruk.
- Överskrid inte maxbelastningen på vågen.
- Undvik påfrestningar, kraftig värme, kyla eller vatten eller plötsliga skakningar. Vågen är en känslig konstruktion, som är känslig för all yttre påverkan.
- P g a kontinuerliga förbättringar förbehåller tillverkaren sig rätten att genomföra produktändringar utan tidigare förvarning.

HUVUDFUNKTION

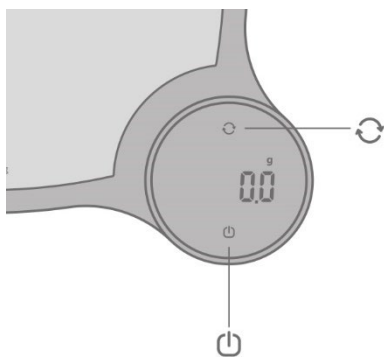

Viktenhet

- Välj mellan g., oz., ml.

Tara-funktion (nollställning)
Tänd/släck

Vågen släcks

- Tryck på knappen  i två sekunder, och vågen släcks.
- Vågen släcks automatiskt efter 120 sekunder.

Val av viktenhet

- Tryck på knappen  för att välja mellan g., oz., ml.

INNAN FÖRSTA ANVÄNDNING



- Ta bort skyddet på sidan av vågen.

SÄTTA I BATTERIER

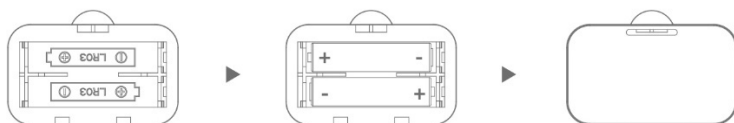

Trin 1: Öppna batterilocket.



Trin 2: Sätt i 2x 1,5 V AAA-batterier, som visas på bilderna.

Trin 3: Sätt tillbaka batterilocket.

VARNING! Om batterierna sätts i felaktigt, kan de elektroniska delarna skadas.

ANVÄNDNING

Steg 1: Placera vågen på en hård och plan yta.

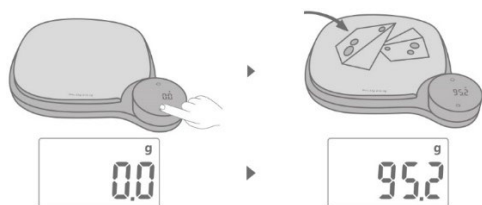

Steg 2: Tryck en gång på tänd-/släck . LED-displayen visar "0". Välj viktenhet med .

Steg 3: Placera maten du ska väga, på viktplattan. Displayen visar matens vikt.



Tara-funktion (nollställning)

Steg 1: Placera behållaren på vågplattan. LED-displayen visar behållarens vikt

Steg 2: Tryck på  för att nollställa behållarens vikt. Lägg därefter ned maten i behållaren. LED-displayen visar nu endast matens vikt. Upprepa proceduren och tryck på  för fler matvägningar.

Steg 3: LED-displayen visar det negativa värdet, när både behållare och mat tas bort från vågplattan samtidigt. Tryck på  igen för att snabbt nollställa vikten.



FELMEDDELANDE

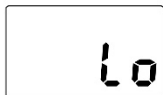

Låg batterinivå
Byt batterier.

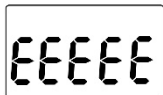

Överbelastning
Visar vågen "EEEE" i displayen betyder detta överbelastning (mer än 5 kg).



Instabil placering
Var noga med att placera vågen på en jämn och fast yta.



1) För hög vikt på viktplattan före påslagning. Avlägsna behållaren/matvaran och starta om vågen.

2) Sensorn har skadats på grund av överbelastning eller felaktig användning. Byte krävs.

RENGÖRING OCH UNDERHÅLL

- Använd en lätt fuktad trasa till rengöring av vågen. Låt inte något vatten tränga in i vågen.
- Använd inte kemiska upplösningsmedel som ex. alkohol eller bensin till rengöring av vågen.



Symbolen betyder att produkten inte bör kastas tillsammans med vanligt hushållsavfall, den ska lämnas på en återvinningsstation, som är avsedd till detta eller till en återförsäljare med en sådan service. Kontakta din kommun, om du behöver mer information.

REKLAMATIONSRÄTT

Din nya produkt omfattas av 3 års reklamationsrätt på fabriktions- och materialfel, gällande från det dokumenterade inköpsdatumet. Garantin omfattar material och arbetslön. Vid begäran om service ska du upplysa om produktens namn och serienummer. Dessa upplysningar finns på typskylten. Notera ev. dessa upplysningar här i bruksanvisningen, så du dem lätt tillgängliga. Det gör det lättare för servicemontören att hitta de korrekta reservdelarna.

Reklamationsrätten:

- Fel och skador som uppkommit på grund av fabriktions- och materialfel.
- Vid misskötsamt underhåll – däribland även gäller bristande rengöring av produkten
- Vid brand- och/eller vatten- och fuktskador på produkten.
- Om man använt reservdelar som inte är original
- Om anvisningarna i bruksanvisningen inte efterföljs
- Om inte installationen genomförts enligt anvisningarna
- Om inte auktoriserad fackman har installerat eller reparerat produkten
- Batterier eller andre förslitningsdelar

Transportskador

En transportskada som konstateras vid återförsäljarens leverans hos kunden, är detta uteslutande en sak mellan kunden och återförsäljaren. I de fall då kunden själv stått för transporten av produkten, påtar sig leverantören ingen förpliktelse i förbindelse med eventuella transportskador. Eventuella transportskador ska anmälas omgående och senast 24 timmar efter att varan levererats. Annars kommer kundens krav att avvisas.

Ogrundad service

Om produkten skickas in till service, och det visar sig att man hade kunnat avhjälpa felet själv genom att följa anvisningarna här i bruksanvisningen, faller det på kunden själv att betala för servicen.

Kommersiella inköp

Kommersiella inköp är sådana inköp av apparater, som inte ska användas i privata hushåll, men som används i kommersiella sammanhang eller liknande (restaurang, café, kantin etc.) eller används till uthyrning eller annan användning som omfattar flera användare.

I förbindelse med kommersiella inköp frånfaller garantin eftersom denna produkt uteslutande är avsedd för vanliga hushåll.

SERVICE

För serviceförfrågan och reservdelar i Sverige kontaktas den butik, där produkten är inköpt.

Anmälan om reklamation kan också ske på wittsverige.se under fliken 'Service'.

Med förbehåll för tryckfel.

Tillverkaren/återförsäljaren kan inte hållas ansvariga för produkt- och/eller personsador, om säkerhetsanvisningarna inte följs. Garantin bortfaller om anvisningarna inte följs.

SISÄLTÖ

TUOTETIEDOT	21
TÄRKEITÄ TURVAOHJEITA	21
YLEISTIETOJA	21
PÄÄTOIMINTO	22
ENNEN ENSIMMÄISTÄ KÄYTTÖKERTAA.....	23
PARISTOJEN ASETTAMINEN.....	23
KÄYTTÖ	23
VIRHEKOODI	24
PUHDISTUS JA YLLÄPITO.....	24
REKLAMAATIO	25
HUOLTO	25



TUOTETIEDOT

- Hyvin tarkka anturijärjestelmä
- Taara-toiminto (nollaus)/ Manuaalinen käynnistys/ Manuaalinen sammutus/ Manuaalinen sammutus
- Painokapasiteetti: 5kg / 1 g
- Painon yksikkö: g., oz., ml.
- Valkoinen LED-näyttö
- Toimii 2x 1,5 V AAA-paristoilla (ei sisälly oston)

TÄRKEITÄ TURVAOHJEITA

- Ole hyvä ja lue koko käyttöohje ennen tuotteen käyttöönottoa. Näin vältetään sekä käyttäjän loukkaantuminen että tuotteen vahingoittuminen.
- Poista kaikki pakkausmateriaalit ja tarkista, onko tuote vahingoittunut ennen tuotteen käyttöönottoa. Jos tuote on vahingoittunut, tai jos epäilet tuotteen olevan vahingoittunut, ota yhteyttä siihen liikkeeseen, josta olet ostanut tuotteen. ÄLÄ ota tuotetta käyttöön, jos se on vahingoittunut.
- Älä käytä vaakaa muuhun, kuin sen oikeaan käyttötarkoitukseen. Takuu raukeaa, jos vaakaa käytetään tavoilla, joita ei ole kuvailtu käyttöohjeessa.
- Tuotetta voivat käyttää yli 8-vuotiaat lapset sekä henkilöt, joiden fyysinen, sensorinen tai psyykinen toimintakyky on alentunut, tai joilta puuttuu kokemusta ja taitoa laitteen käytöstä, mikäli heitä opastetaan ja valvotaan laitteen turvallisessa käytössä ja mikäli he ymmärtävät laitteen käyttöön liittyvät vaarat.
- Lasten ei tule leikkiä tuotteella.
- Vaaka on tarkoitettu ainoastaan yksityiseen käyttöön- ei ammattimaiseen käyttöön.
- Lasten ei tule suorittaa tuotteen puhdistusta ja ylläpitoa, ellei lapsi ole yli 8 vuotias ja valvonnan alaisena.
- VAARA! Pakkausmateriaali tulee säilyttää poissa lasten ulottuvilta tukehtumisvaaran vuoksi!
- VAROITUS! Älä yritä avata tai korjata tuotetta itse.

YLEISTIETOJA

- Aseta vaaka tasaiselle, kiinteälle alustalle. Älä koskaan käytä vaakaa liukkaalla tai märällä alustalla.
- Käsittele vakaa varoen. Vältä vaa’an kuormittamista, kun et käytä sitä punnitsemiseen. Älä sijoita esineitä vaa’an päälle.
- Suojaa vaaka kosteudelta.
- Varmista, että vaaka ei kastu, sillä tämä saattaa vahingoittaa vaa’an elektroniikkaa.
- Älä käytä kemiallisia puhdistusaineita.
- Puhdista vaaka hieman kostealla rätillä, mutta huolehdi, ettei vettä joudu vaa’an sisälle.

- Vaaka on varustettu erittäin tarkoilla antureilla. Älä pudota vaakaa. Älä yritä purkaa vaakaa osiin. Käsittele vaakaa varoen, jotta se ei vahingoitu siirettäessä.
- Älä säilytä vaakaa pystyasennossa.
- Älä aseta painavia esineitä vaa’an päälle, kun se ei ole käytössä.
- Älä ylitä vaa’an maksimikuormitusta.
- Vältä voimakkaita vaikutteita, lämpötiloja, kylmyyttä, kastumista tai yht’äkkisiä ravisteluja
- Jatkuvien parannusten vuoksi valmistaja pidättää oikeuden tuotemuutoksiin ilman ennakkovaroitusta.

PÄÄTOIMINTO

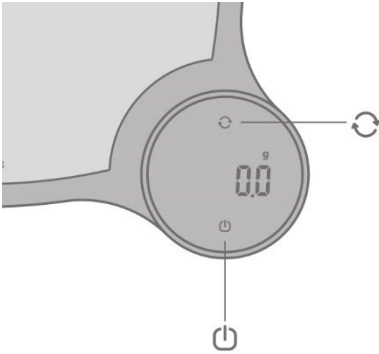

Painon yksikkö

- Valitse g., oz., tai ml.

Taara-toiminto (nollaus)
Käynnistä/Sammuta

Vaa’an sammuttaminen

- Paina  2 sekunnin ajan, sammuttaaksesi vaa’an.
- Vaaka sammuu automaattisesti 120 sekunnin kuluttua.

Painon yksikön valinta

- Paina  valitaksesi g., oz., tai ml.

ENNEN ENSIMMÄISTÄ KÄYTTÖKERTAA

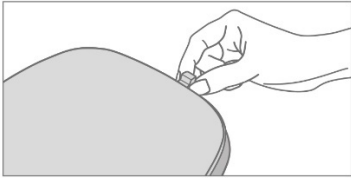

- Poista suojauslaite vaa'an sivulta.

PARISTOJEN ASETTAMINEN

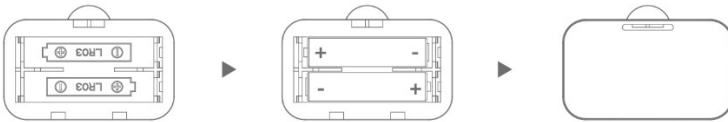

Vaihe 1: Avaa paristojen kansi.

Vaihe 2: Aseta paikoilleen 2x 1,5 V AAA-paristoa kuvan esittämällä tavalla

Vaihe 3: Aseta paristojen kansi paikoilleen.

VAROITUS! Jos paristot asetetaan paikoilleen väärin, elektroniset osat saattavat vahingoittua.

KÄYTTÖ

Vaihe 1: Aseta vaaka kovalle ja tasaiselle alustalle.

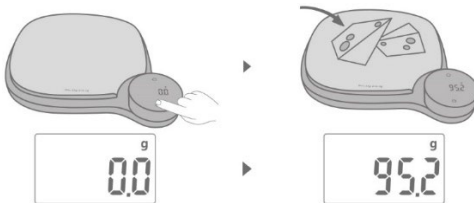

Vaihe 2: Paina kerran käynnistä/sammuta . LED-näyttö näyttää "0". Valitse painon yksikkö painamalla .

Vaihe 3: Aseta vaa'alle ruoka, jonka haluat punnita. Näyttötaulu näyttää ruoan painon.



Taara-toiminto (nollaus)

Vaihe 1: Aseta astia vaa'alle. LED-näyttötäulu näyttää astian painon.

Vaihe 2: Paina  taarataksesi vaa'an. Aseta tämän jälkeen ruokasi astiaan. LCD-näyttötäulu näyttää nyt vain ruoan painon. Toista ja paina  punnitakseen useampia ruoka-aineita.

Vaihe 3: LED-näyttötäulu näyttää negatiivisen luvun, kun ruoka ja astia poistetaan samaan aikaan. Paina  nollataksesi vaa'an.



VIRHEKOODI

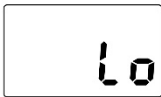

Matala virta
Vaihda paristot.

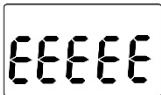

Ylikuormitus
Vaa'an näyttäessä "EEEE", on vaaka ylikuormittunut (yli 5 kg).

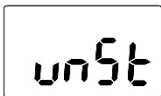

Epävakaat alusta
Varmista, että vaaka on tasaisella, kiinteällä alustalla.



1) Liian paljon painoa vaakalevyllä ennen käynnistystä, poista astia/ruoka ja käynnistä vaaka uudelleen.
2) Anturi on vaurioitunut ylikuormituksen tai väärän käytön vuoksi. Vaihda anturi.

PUHDISTUS JA YLLÄPITO

- Käytä vaa'an puhdistamiseen hieman kosteaa rättiä. Huolehdi, ettei vaa'an sisään joudu vettä.
- Älä käytä vaa'an puhdistamiseen kemiallisia liuottimia, kuten alkoholia tai benzeeniä.



Symboli tarkoittaa sitä, että tuotetta ei tule hävittää tavallisen kotitalousjätteen mukana, vaan se on vietävä tätä tarkoitusta palvelevalle, valtuutetulle kaatopaikalle, tai jälleenmyyjälle, joka tällaista palvelua tarjoaa. Ota yhteys omaan kuntaasi, jos tarvitset lisätietoja.

TAKUU

Uudella laitteellasi myönnetään 2 vuoden reklamaatio-oikeus valmistus- ja materiaalivirheille dokumentoidusta ostopäivästä alkaen. Takuu kattaa materiaalit ja työpalkat. Kääntyessäsi huollon puoleen Sinun on ilmoitettava tuotteen nimi ja sarjanumero. Nämä tiedot ovat tyyppikilvessä. Kirjoita ne valmiiksi tähän käyttöoppaaseen, niin ne ovat tarvittaessa helposti käsillä. Tiedot auttavat huoltoasentajaa löytämään helpommin oikeat varaosat

Takuu ei kata:

- Vikoja ja vahinkoja, joiden syynä ei ole tuotanto- tai materiaalivirhe
- Jos tuotetta on hoidettu väärin – tämä koskee myös tuotteen puutteellista puhdistusta
- Tuotteen palo- ja/tai vesi- ja kosteusvaurioita
- Jos on käytetty muita kuin alkuperäisiä varaosia
- Jos käyttöoppaan ohjeita ei ole noudatettu
- Jos asennusta ei ole tehty ohjeiden mukaan
- Jos tuotteen on asentanut tai korjannut ammattitaidoton henkilö
- Akkuja, paristoja ja muita kuluvia osia

Kuljetusvauriot

Kuljetusvaurio, joka todetaan tuotteen myyjän toimituksessa asiakkaalle, on yksinomaan asiakkaan ja myyjän välinen asia. Niissä tapauksissa, joissa asiakas on itse vastannut tuotteen kuljetuksesta, ei jakelija ota mitään vastuuta mahdollisesta kuljetusvauriosta.

Kuljetusvauriosta on ilmoitettava välittömästi ja viimeistään 24 tunnin kuluessa siitä, kun tavara on toimitettu. Muussa tapauksessa asiakkaan vaatimukset hylätään.

Aiheeton huolto

Jos tuote lähetetään huoltoon, ja käy ilmi, että vian olisi voinut korjata itse noudattamalla käyttöoppaan ohjeita, on asiakkaan itse maksettava huolto.

Osto yrityskäyttöön

Osto yrityskäyttöön on jokainen osto, jossa laitetta ei käytetä yksityisessä kotitaloudessa, vaan sitä käytetään yritystoimintaan tai sitä muistuttavaan tarkoitukseen (ravintola, kahvila, ruokala, jne.), tai laitetta käytetään vuokraukseen tai muuhun toimintaan, jossa käyttäjiä on useita.

Yrityskäyttöön ostetuille tuotteille ei myönnetä mitään takuuta, koska tämä laite on tarkoitettu yksinomaan tavalliseen kotitalouteen.

HUOLTO

Tarvittesasi huoltoa ja varaosia Suomessa, ota yhteys siihen liikkeeseen, josta tuote on ostettu. Reklamaatioilmoituksen voi tehdä myös osoitteessa witt.fi välilehden 'Huolto'.

Valmistaja/jakelija ei ole vastuussa tuote- ja/tai henkilövahingoista, jos turvallisuusohjeita ei noudateta. Takuu raukeaa, jos ohjeita ei noudateta. Emme vastaa mahdollisista painovirheistä.

CONTENT

SPECIFICATIONS.....	27
SAFETY AND USAGE INFORMATION	27
KEY FUNCTION.....	28
FIRST USE.....	28
INSERT THE BATTERY.....	29
OPERATING INSTRUCTIONS.....	29
ERROR INDICATION	30
CLEANING AND MAINTENANCE.....	30
WARRANTY	31
SERVICE.....	31

**For proper use and maintenance, please read this manual
carefully**



SPECIFICATIONS

- Equipped with high precision strain gauge sensor system
- Tare function/Manual on/Auto off /Manual off
- Power: 2 x 1.5V AAA batteries (Not included)
- White LED Display
- Capacity/Division: 5kg / 0.1g
- Unit: g, oz, ml

SAFETY AND USAGE INFORMATION

- For accurate results, place scale on a flat surface.
- Static pressure is effective, do not drop it or strike the scale, otherwise the scale is easy to be damaged.
- Please use wet cloth to clean the scale. Do not allow water to get inside the scale.
- Do not use chemicals to clean the scale.
- To ensure the life of the scale, do not put the scale under wet, subcooled, or superheated condition.
- Do not overload, otherwise the sensor will be damaged.
- Do not put heavy things on the scale when it leaves unused.
- Do not store the scale in an upright position.
- Due to the continuous improvements, this product is subject to change without notice.
- Please do not jump or stamp on the scale and avoid dropping it, as the scale is highly precise electronic instrument.

KEY FUNCTION

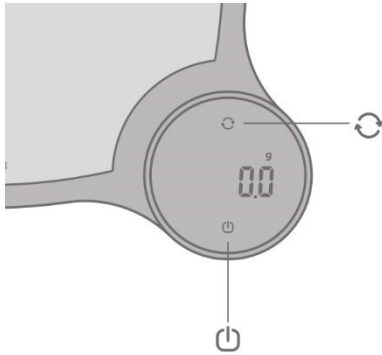

UNIT key:
Press to change the unit(g/oz/ml)

Tare Key:
On/O_ function
Tare function

Switch off

- The scale will be switched off after pressing "⏻" for 2 seconds.
- The scale will automatically switch off after approx. 120 seconds when no operation.

Unit changes (g/oz/ml)

Press "↻" once, the unit will be exchanged among g/oz/ml.

FIRST USE

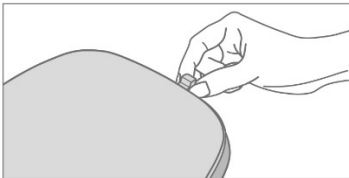

Before Use

Remove the EVA protective pad, Protective pad on the side of the scale body.

INSERT THE BATTERY

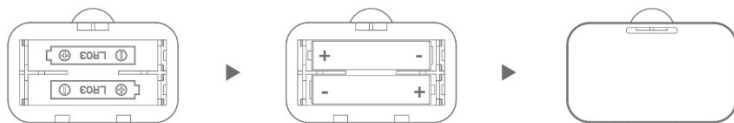

Step 1: Open the battery cover.

Step 2: Install 2 x 1.5V AAA batteries as shown.

Step 3: After installing the battery, put back the battery cover and push the cover backward.

WARNING! Please be aware that the incorrect polarity will cause the permanent impact on the electronic parts.

OPERATION

Weighing

Step 1: place the scale on a hard & flat surface.

Step 2: press "⏻" once, the LED display will show zero and then press "↻" to choose the unit you need.

Step 3: put the food on the platform, the weight will be displayed.

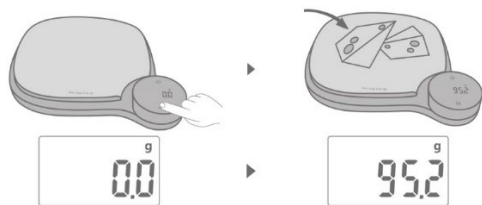

Tare function

Step 1: put the container on the platform, the LED display will show the weight of the container.

Step 2: Press "⏻" to clear the weight of the container (reset to zero). Then put the food into the container, the LED display will show the weight of food only. Repeat press "⏻" to weight more different foods.

Step 3: The LED display will show the negative value of container if you remove the food and container from the platform together. Please press “⏻” again, the display will show zero in 2 seconds.



ERROR INDICATION

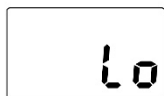

Low power
Please replace the battery.

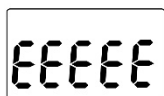

Over-load
The weight been put on the scale should not be more than 5kg.

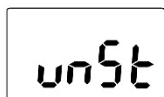

Unstable
Please make sure the scale is placed on flat and hard surface.



- 1) There is too much weight on the scale before it is turned on. Please remove the container/food and restart the scale.
- 2) The sensor has been damaged due to being exposed to too much weight or being used incorrectly. You will need to replace it.

CLEANING AND MAINTENANCE

- Please use a damp cloth to clean the scale. Do not allow water to get inside scale.
- Do not use chemicals to clean the scale.



Please dispose of it at your local community waste collection / recycling center or contact your dealer for advice. Ensure that it presents no danger to children while being stored for disposal.

WARRANTY

A two-year guarantee on manufacture and material defects is granted on your new appliance valid from the documented purchase date. The guarantee includes materials, salary, and transport. When contacting service please state the appliance model and serial number.

The guarantee does not cover:

- Defects and damages which are not caused by manufacture and material defects.
- If original spare parts have not been used.
- If the instructions in the manual have not been carried out.
- If the installation has not been carried out according to this manual.
- If unauthorized personnel have carried out installation or repair work.

Transport damages

A transport damage observed when the dealer delivers the appliance at the customer is solely a matter between the customer and the dealer. If the customer has carried out the transport alone the manufacture / supplier cannot be held responsible for transport damages. All transport damages must be reported no later than 24 hours after delivery otherwise all claims will be rejected.

Unnecessary service visits

If a service technician is called out to a defect and the customer could have corrected the defect without help e.g., by following the instructions within this manual or by changing a fuse the customer will be charged all service costs – even under guarantee.

Commercial purchase

Commercial purchases are any purchase of appliances not used in a domestic household but instead are used for commercial purposes e.g., in a restaurant, café etc. or used to rent out or used for any other purpose including several users. In case of commercial purchase, no guarantee is granted on this appliance since this is only meant for domestic household use.

SERVICE

For service and spare parts in England and Ireland please call below-mentioned number and you will be directed accordingly or send us an email.

Witt UK & Ireland Ltd.
(44) 148 351 6633 / info@witt.dk

